

Canon

数码相机

EOS 750D

EOS 750D (W)



相机

Wi-Fi/NFC功能

基本使用说明书

本手册是基本使用说明书。

有关更多详细说明，请参阅相机使用说明书光盘中包含的使用说明书。

在使用本产品之前，请务必先仔细阅读本使用说明书。
请务必妥善保管好本书，以便日后能随时查阅（保留备用）。
请在充分理解内容的基础上，正确使用。



Canon

EOS 750D 
EOS 750D (W)

相机基本使用说明书 

相机基本使用说明书涵盖了最基本的操作。

简介

EOS 750D是数码单镜头反光相机，它具有约2420万有效像素的高精细度CMOS图像感应器、DIGIC 6、高精度和高速19点自动对焦（十字型自动对焦点：最多19点）、约5.0帧/秒的连拍、实时显示拍摄、全高清晰度（Full HD）短片拍摄和Wi-Fi/NFC功能。

开始拍摄前，请务必阅读以下内容

为避免拍摄劣质图像和损坏相机，首先请阅读“安全注意事项”（第16-18页）和“操作注意事项”（第19-21页）。

请在使用相机的同时参阅本说明书以熟悉本相机

阅读本说明书时，请试拍几张并熟悉照片拍摄的步骤。这样可以使您更好地了解本相机。

请拍摄前测试相机并注意如下事项

如果由于相机或存储卡故障而无法记录图像等数据或将图像等数据下载到计算机，对由此丢失的图像等数据佳能公司无法恢复，敬请谅解。

关于版权

您所在国家的版权法可能禁止出于个人娱乐以外的任何目的使用存储卡中记录的图像或受版权保护的音乐和带有音乐的图像。另外要注意，某些公开演出、展览等可能禁止拍照，即使供个人欣赏也不例外。

物品清单

开始前，请检查相机包装内是否包含以下所有物品。如有缺失，请与经销商联系。

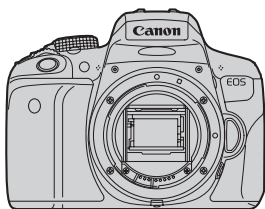

相机
(含眼罩和机身盖)



电池LP-E17
(含保护盖)

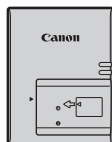

充电器
LC-E17C*

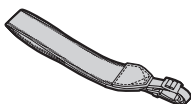

相机背带



接口电缆

* 附带电源线。

- 下一页列出了附带的使用说明书和光盘。
- 如果购买了镜头套装，请查看是否包含镜头。
- 根据镜头套装类型的不同，还可能包含镜头使用说明书。
- 注意不要缺失以上任何物品。

使用说明书和光盘

使用说明书由印刷手册和电子说明书（光盘中的PDF文件）构成。印刷手册是基本使用说明书。有关更加详细的说明，请参见光盘中的相机使用说明书。



相机和Wi-Fi/NFC功能
基本使用说明书
(本说明书)



相机使用说明书光盘

包含下列说明书（PDF文件）：

- 相机使用说明书
- Wi-Fi/NFC功能使用说明书
- 快速参考指南

有关查看相机使用说明书光盘的说明在第152-153页上。



EOS数码解决方案光盘（EOS DIGITAL Solution Disk）（软件光盘）

包含软件（如图像编辑软件）和软件使用说明书（PDF文件）。

有关软件的详细信息和安装步骤，请参见第156-157页。

有关查看软件使用说明书的说明在第158页上。

兼容的存储卡

本相机可使用下列存储卡（不管容量如何）：如果是新存储卡或以前使用其他相机或计算机格式化的存储卡，请使用本相机对存储卡进行格式化（第55页）。

- SD存储卡
 - SDHC存储卡*
 - SDXC存储卡*
- * 支持UHS-I存储卡。

可以记录短片的存储卡

拍摄短片时，使用SD速率级别6 “CLASS6” 或更高速的大容量SD存储卡。

- 拍摄短片时如果使用写入速度慢的存储卡，可能无法正确地记录短片。此外，如果回放读取速度慢的存储卡上的短片，可能无法正确回放短片。
- 如果想要在拍摄短片期间拍摄静止图像，则需要更快的存储卡。
- 要查看存储卡的读写速度，请参阅存储卡制造商的网站。



在本手册中，“存储卡”代表SD存储卡、SDHC存储卡和SDXC存储卡。

* 本相机不附带用于记录图像/短片的存储卡。请另行购买。

1

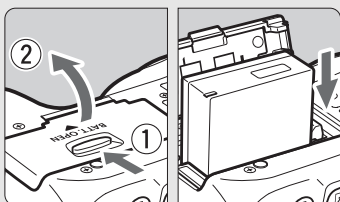

插入电池（第32页）。

- 要为电池充电，请参阅第30页。

2

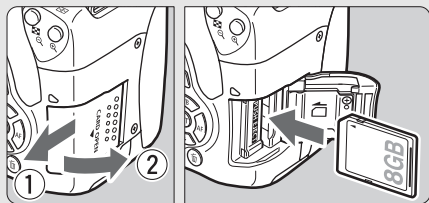

插入存储卡（第33页）。

- 令存储卡的标签朝向相机的背面，将其插入存储卡插槽。

3

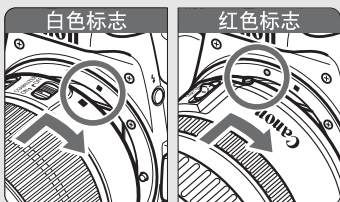

安装镜头（第41页）。

- 将镜头的白色或红色安装标志与相机的相同颜色的安装标志对齐。

4

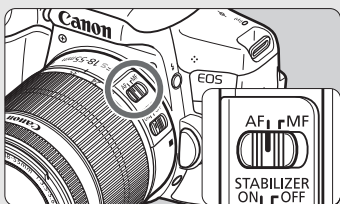

将镜头对焦模式开关置于<AF>（第41页）。

5

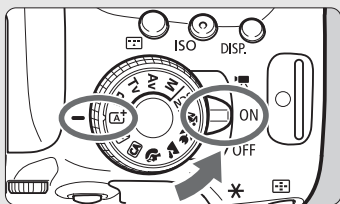

将电源开关设定为<ON>，然后将模式转盘设定为<AF+>（场景智能自动）（第62页）。

- 拍摄需要的所有相机设置会自动设置。

6

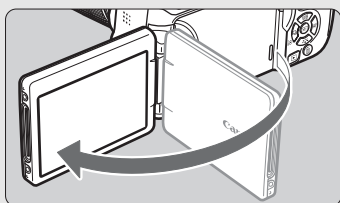

打开液晶监视器（第35页）。

- 当液晶监视器显示日期/时间/区域设置屏幕时，请参阅第38页。

7



对焦被摄体（第46页）。

- 通过取景器取景，将取景器中央对准被摄体。
- 半按快门按钮，相机将对被摄体对焦。
- 如有需要，内置闪光灯会升起。

8

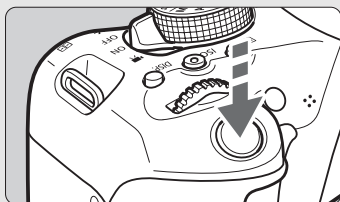

拍摄照片（第46页）。

- 完全按下快门按钮拍摄照片。

9





查看照片。

- 拍摄图像将在液晶监视器上显示2秒钟。
- 要再次显示图像，请按下<▶>按钮（第86页）。





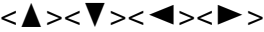

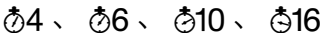
- 要在注视液晶监视器的同时拍摄，请参阅“实时显示拍摄”（第123页）。
- 要查看目前为止拍摄的所有图像，请参阅“图像回放”（第86页）。
- 要删除图像，请参阅“删除图像”（第150页）。

本说明书使用的约定

本说明书中的图标

-  : 表示主拨盘。
-  : 表示<十字键的上、下、左和右。>
-  : 表示设置按钮。
-  **4**、**6**、**10**、**16** : 表示在松开按钮后各功能保持有效的时间为4秒、6秒、10秒或16秒。

* 本说明书中，各种图标和标记表示相机的按钮、转盘和设置，与相机和液晶监视器上的图标和标记一致。

-  **MENU** : 表示可通过按下<MENU>按钮来更改设置的功能。
-  **创意** : 当出现在页面右上角时，表示该功能只适用于创意拍摄区模式（第26页）。
- (第**页) : 更多信息的参考页码。
-  : 避免拍摄出现问题的警告。
-  : 补充信息。
-  : 更好拍摄的提示或建议。
-  : 故障排除建议。

基本假定

- 本说明书中介绍的所有操作都假定电源开关已置于<ON>（第36页）。
- 假定所有菜单设置和自定义功能等设为默认设置。
- 本说明书中的图示显示装有EF-S18-55mm f/3.5-5.6 IS STM镜头的相机作为示例。

	简介	4
1	用前准备	29
2	基本拍摄和图像回放	61
3	设置自动对焦和驱动模式	89
4	图像设置	101
5	高级操作	113
6	用液晶监视器拍摄（实时显示拍摄）	123
7	拍摄短片	135
8	图像回放	143
9	浏览光盘使用说明书/将图像下载到计算机	151

目录

简介 4

物品清单	5
使用说明书和光盘	6
兼容的存储卡	7
快速入门指南	8
本说明书使用的约定	10
章节	11
目录	12
安全注意事项	16
操作注意事项	19
部件名称	22



1 用前准备 29

给电池充电	30
安装和取出电池	32
安装和取出存储卡	33
使用液晶监视器	35
打开电源	36
设定日期、时间和区域	38
选择界面语言	40
安装和卸下镜头	41
镜头图像稳定器	44
基本操作	45
 拍摄功能的速控	47
 菜单操作	49
 使用触摸屏	52
格式化存储卡	55
切换液晶监视器显示	57
 显示网格线	58
功能介绍	59

2 基本拍摄和图像回放 61

 全自动拍摄（场景智能自动）.....	62
 全自动拍摄技巧（场景智能自动）.....	65
 闪光灯关闭.....	67
 创意自动拍摄.....	68
 拍摄人像.....	72
 拍摄风光.....	73
 拍摄微距.....	74
 拍摄运动被摄体.....	75
SCN : 特殊场景模式.....	76
 拍摄儿童.....	77
 拍摄食物.....	78
 拍摄烛光人像.....	79
 拍摄夜景人像（使用三脚架）.....	80
 拍摄夜景（手持）.....	81
 拍摄逆光场景.....	82
 速控.....	84
 图像回放.....	86

3 设置自动对焦和驱动模式 89

AF : 改变自动对焦操作.....	90
 选择自动对焦区域和自动对焦点.....	93
自动对焦区域选择模式.....	96
MF : 手动对焦.....	97
 选择驱动模式.....	98
 使用自拍.....	99

4	图像设置	101
	设置图像记录画质	102
	ISO ：改变 ISO 感光度以适合光线	104
	 选择照片风格	105
	WB ：匹配光源（白平衡）	106
	自动校正亮度和反差（自动亮度优化）	107
	设定降噪	108
	镜头周边光量和像差校正	110
	减少闪烁	112
5	高级操作	113
	P ：程序自动曝光	114
	Tv ：表现被摄体的动作（快门优先自动曝光）	115
	Av ：更改景深（光圈优先自动曝光）	116
	M ：手动曝光	117
	 更改测光模式（测光模式）	118
	设置曝光补偿（曝光补偿）	119
	自动包围曝光（AEB）	120
	 锁定曝光（自动曝光锁）	121
	 使用内置闪光灯	122
6	用液晶监视器拍摄（实时显示拍摄）	123
	 用液晶监视器拍摄	124
	使用自动对焦进行对焦（自动对焦方式）	127
	 用触摸快门拍摄	131
	MF：手动对焦	132

7	拍摄短片	135
	🎥 拍摄短片	136
	自动曝光拍摄	136
	手动曝光拍摄	137
	设置短片记录尺寸	140
8	图像回放	143
	▶ 快速搜索图像	144
	🔍/🔍 放大查看	145
	👉 用触摸屏回放	146
	🎥 回放短片	148
	🗑️ 删除图像	150
9	浏览光盘使用说明书 / 将图像下载到计算机	151
	浏览相机使用说明书光盘	152
	将图像下载到计算机	154
	软件概要	156
	安装软件	157
	软件使用说明书	158



认证徽标

选择 [**4**: 认证徽标显示] 并按 <SET> 显示相机认证的某些徽标。可在本使用说明书中、相机机身上以及相机的包装上找到其他认证徽标。

安全注意事项

下列注意事项旨在防止您和他人受到损伤或人身伤害。开始使用本产品之前，请务必深入了解并遵守这些注意事项。

如果本产品有任何故障、问题或损坏，请联系最近的佳能快修中心或您购买本产品的经销商。



警告： 请遵守以下警告。否则，可能导致死亡或严重的人身伤害。

- 请遵循以下安全事项，避免造成火灾、过热、化学品泄漏、爆炸和触电事故。
 - 请勿使用非使用说明书指定的其他任何电池、电源或附件。请勿使用自制电池或改装电池。
 - 请勿使电池短路、自行拆卸或者改装电池。请勿加热电池或焊接电池。请勿让电池与火或水接触。请勿让电池受到强烈的外力撞击。
 - 请勿将电池的正负端不正确地插入。
 - 请勿在超出允许环境温度范围的温度下给电池充电。此外，请勿超出使用说明书中指示的充电时间。
 - 请勿将任何其他金属物体插入相机的电子触点、附件、连接线等。
- 丢弃电池时，请用胶带使电池电子触点绝缘，避免其与其他金属物体或电池接触，以免引起火灾或爆炸。
- 如果在给电池充电时出现过热、烟雾或油烟，请立即从电源插座上拔掉电池充电器停止充电。否则，可能会导致火灾、高温损坏或触电。
- 如果电池发生泄漏、颜色变化、变形、冒烟或发出异味，请立刻将其取出。操作过程中注意避免灼伤。如果继续使用，可能会引起火灾、触电或皮肤烫伤。
- 请勿让电池的泄漏液接触眼睛、皮肤或衣物，否则会导致失明或皮肤损伤。如果电池泄漏液接触了眼睛、皮肤或衣物，请立即用大量清水冲洗接触部位（不得揉搓），并立即就医。
- 请勿使任何电源线接近热源，否则会使电源线受热变形或熔化其绝缘层，并引起火灾或触电事故。
- 请勿以同一个位置长时间握持相机。即使感觉相机不太热，长时间接触同一身体部位也可能引起皮肤红肿、起泡或低温接触烧伤。对于有血液循环问题或皮肤非常敏感的人士，或在非常热的地方使用相机时，建议使用三脚架。
- 请勿将闪光灯对准汽车或其他交通工具的驾驶者拍摄。否则可能引发意外事故。
- 请勿在靠近人眼处使用闪光灯。否则可能损害其视力。使用闪光灯拍摄婴幼儿时，至少要保持1米以上的距离。

- 当没有使用相机或附件时，请务必在存放之前从设备中取出电池并拔下电源插头。这是为了防止触电、过热、火灾或腐蚀。
- 请勿在有可燃气体的环境中使用相机，以避免爆炸或火灾。
- 如果本设备摔落造成外壳破裂并暴露出内部零件时，请勿触摸内部零件。否则，有触电的可能性。
- 请勿自行拆卸或改装本设备。内部的高压零件可能导致触电。
- 请勿透过相机或镜头观看太阳或极亮的光源，否则可能损害视力。
- 请将本设备存放在儿童及婴幼儿接触不到的地方，包括使用时在内。背带或电线可能导致意外窒息、触电或受伤。如果儿童或婴幼儿误吞相机部件或附件，也可能发生窒息或受伤。如果发生以上情况，请立即就医。
- 请勿将本设备存放在多尘或潮湿的地方，同样，请在安装有保护盖的状态下存放电池，以防止发生短路。这是为了防止发生火灾、过热、触电或烫伤。
- 在飞机上或在医院里使用本相机前，请首先确认该场所是否可使用相机。相机发出的电磁波可能会干扰飞机的仪表或医院的医疗设备的运行。
- 为避免火灾或触电事故，请遵循以下安全事项：
 - 务必将电源插头完全插入。
 - 请勿用湿手接触电源插头。
 - 拔下插头时，请握住电源插头并拔出，不要硬拉电源线。
 - 请勿刮伤、切断或者过度弯曲电源线，也不要将重物置于电源线上。请勿将电源线弯曲或打结。
 - 请勿在一个电源插座上连接过多电源插头。
 - 请勿使用导线破损或绝缘损坏的电源线。
- 请定期拔下电源插头并用干布清除电源插座周围的灰尘。如果电源插座周围多尘、潮湿或油腻，则电源插座上的灰尘会变潮湿，容易引发短路导致火灾。
- 请勿将电池直接连接到电源插座或汽车的点烟器插座。电池可能会漏液、产生过多热量或爆炸，并因此引发火灾、烫伤或其他伤害。
- 当儿童使用本产品时，需要成人详细说明如何使用本产品。当儿童使用本产品时，需要成人监督。不正确的使用可能会导致触电或其他伤害。
- 请不要将没有安装镜头盖的镜头或装有镜头的相机放在阳光下。否则镜头可能汇聚光线并造成火灾。
- 请勿用布覆盖或包裹本产品。否则会因为散热不佳引起外壳变形或造成火灾。
- 小心不要弄湿相机。如果本产品掉入水中或如果有水或金属进入本产品，请立即取出电池。这是为了防止火灾和触电。
- 请勿使用油漆稀释剂、苯或其他有机溶剂清洁本产品。否则可能引发火灾或损害健康。



注意： 请遵守以下注意事项。否则可能会导致人身伤害或财产损失。

- 请勿在烈日下的汽车内或热源附近使用或存放本产品。本产品可能会变热并导致皮肤灼伤。这样做还可能引起电池漏液或爆炸，这会降低本产品的性能或缩短其寿命。
- 本相机安装在三脚架上之后，请勿携带其移动，否则可能造成人身伤害。另外请确认三脚架能稳固地支撑相机和镜头。
- 请勿将本产品放在低温环境下较长时间。本产品温度会降低，触摸时可能会造成人身伤害。
- 请勿在不兼容CD-ROM的驱动器中播放随附的CD-ROM。如果在音乐CD播放器中使用，可能会损坏扬声器和其他组件。使用耳机收听时，可能会由于音量过大导致听力受损。

操作注意事项

相机的保养

- 本相机是精密仪器。请勿将其摔落或使其受到物理撞击。
- 本相机不是防水相机，不能在水下使用。如果不小心将相机掉入水中，请立即向最近的佳能快修中心咨询。请用洁净的干布拭去所有水珠。如果相机曾暴露在含盐分的空气中，请用拧干的湿布擦拭。
- 请勿将本相机靠近具有强磁场的物体，如磁铁或电动机。另外也要避免使用相机或将相机靠近发出较强无线电波的物体，如天线。强磁场可能引起相机误动作或破坏图像数据。
- 请勿将本相机放在温度过高的地方，如处于阳光直射的汽车内。高温可能导致相机故障。
- 相机内有精密电子线路。请勿自行拆卸相机。
- 请不要用手指等遮挡内置闪光灯或妨碍反光镜操作。否则可能会导致故障。
- 请使用气吹吹走镜头、取景器、反光镜和对焦屏上的灰尘。请勿使用含有有机溶剂的清洁剂清洁机身和镜头。对于顽固污渍，请将相机送到附近的佳能快修中心处理。
- 请勿用手指接触相机的电子触点。以免触点受到腐蚀。腐蚀的触点可能导致相机故障。
- 如果相机突然从低温处进入温暖的房间，可能造成相机表面和其内部零件结露。为防止结露，请先将相机放入密封的塑料袋中，然后等其温度逐步升高后再从袋中取出。
- 如果相机出现结露，请勿使用，以免损坏相机。如果有结露，请从相机上卸下镜头，取出存储卡和电池，等到结露蒸发后再使用相机。
- 如果相机长时间不使用，请取出电池并将相机放置在通风良好的干燥阴凉处。存放期间请隔一段时间按动几次快门，以确认相机是否能正常工作。

- 请避免将相机存放在化学实验室等有化学物质会导致生锈和腐蚀的地方。
- 如果长时间未使用相机，拍摄前请测试所有功能。如果您有一段时间没有使用相机或如果有重要的拍摄（如即将去国外旅行），请让最近的佳能快修中心检查相机或您自己检查相机并确保其正常工作。
- 如果长时间使用连拍、实时显示拍摄或短片拍摄，相机可能会变热。这不是故障。
- 如果图像区域的内部或外部有明亮的光源，则可能会出现重影。

液晶监视器

- 虽然液晶监视器采用非常高的精密技术制造，其有效像素为99.99%以上，但是在剩余的0.01%或以下的像素中可能会有一些只以黑色或红色等显示的坏点。坏点不是故障。坏点并不影响图像记录效果。
- 如果液晶监视器长时间保持开启状态，屏幕可能会出现异常，从屏幕上可以看到所显示图像的残像。但是，这种情况只是暂时的，不使用相机几天以后，它便会消失。
- 液晶监视器的显示在低温下可能显得较慢，或在高温下显得较黑。它会在室温下恢复正常。

存储卡

为保护存储卡和记录的数据不受损坏，请注意下列各项：

- 请勿将存储卡掉落、弯折或弄湿。请勿对其施加过大外力、使其受到撞击或震动。
- 请勿用手指或任何金属物品接触存储卡的电子触点。
- 请勿在存储卡上粘贴任何贴纸等。
- 请勿在任何具有强磁场的物品（如电视机、扬声器或磁铁）附近存放或使用存储卡。另外要避免易于产生静电的场所。
- 请勿将存储卡置于阳光下曝晒或靠近热源。
- 将存储卡存放在盒中。
- 请勿将存储卡存放在高温、多尘或潮湿的环境中。

污迹附着在感应器前方

除了从外部进入相机的灰尘，在极少数情况下，相机内部部件的润滑剂可能会附着在感应器前面。如果图像上残留可见斑点，建议在佳能快修中心进行感应器的清洁。

镜头

从相机上卸下镜头后，将镜头后端朝上放置并安装镜头后盖，以防止划伤镜头表面和电子触点。

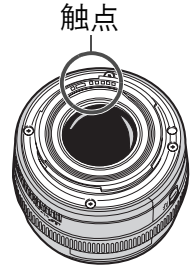

部件名称

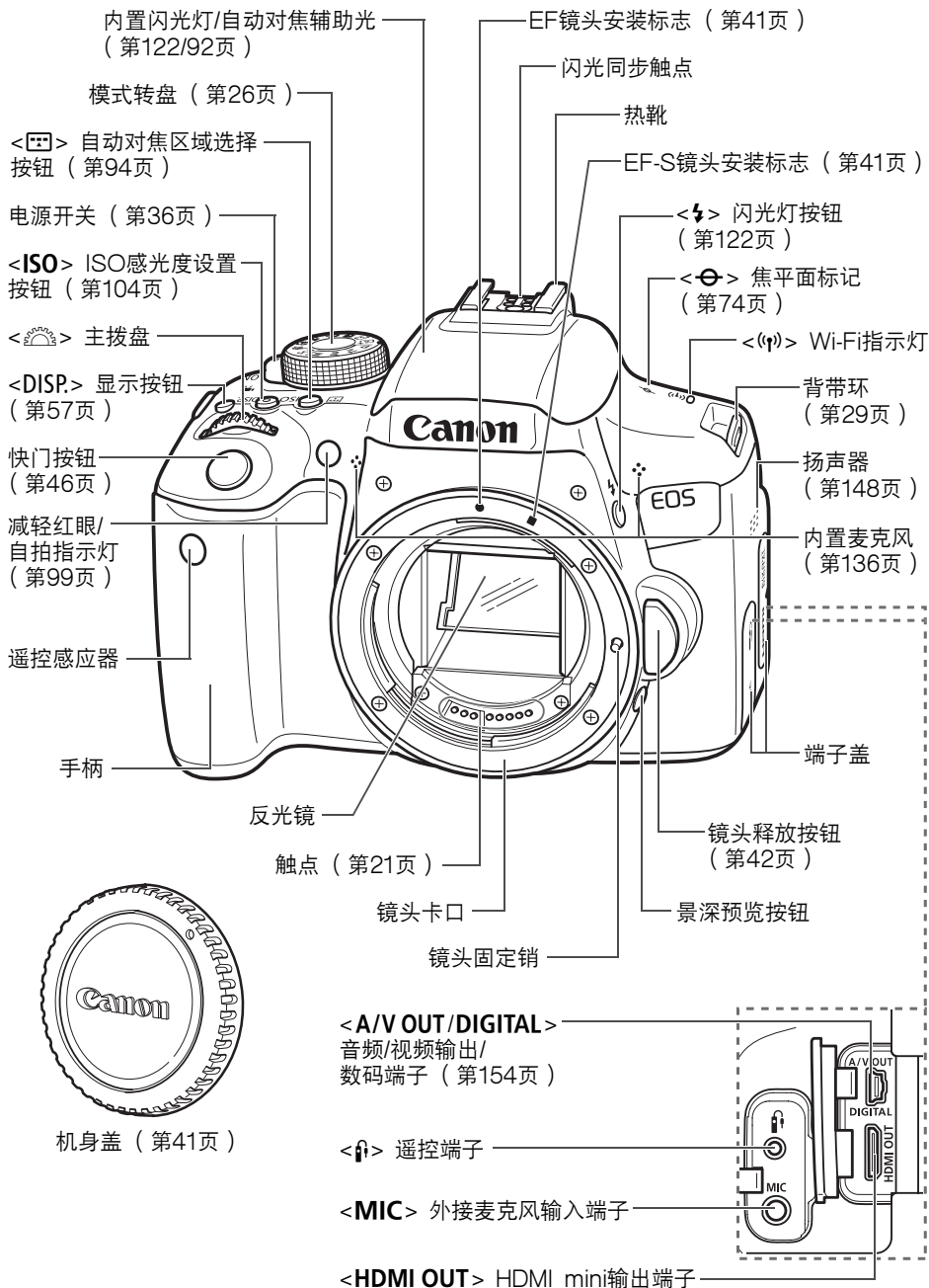

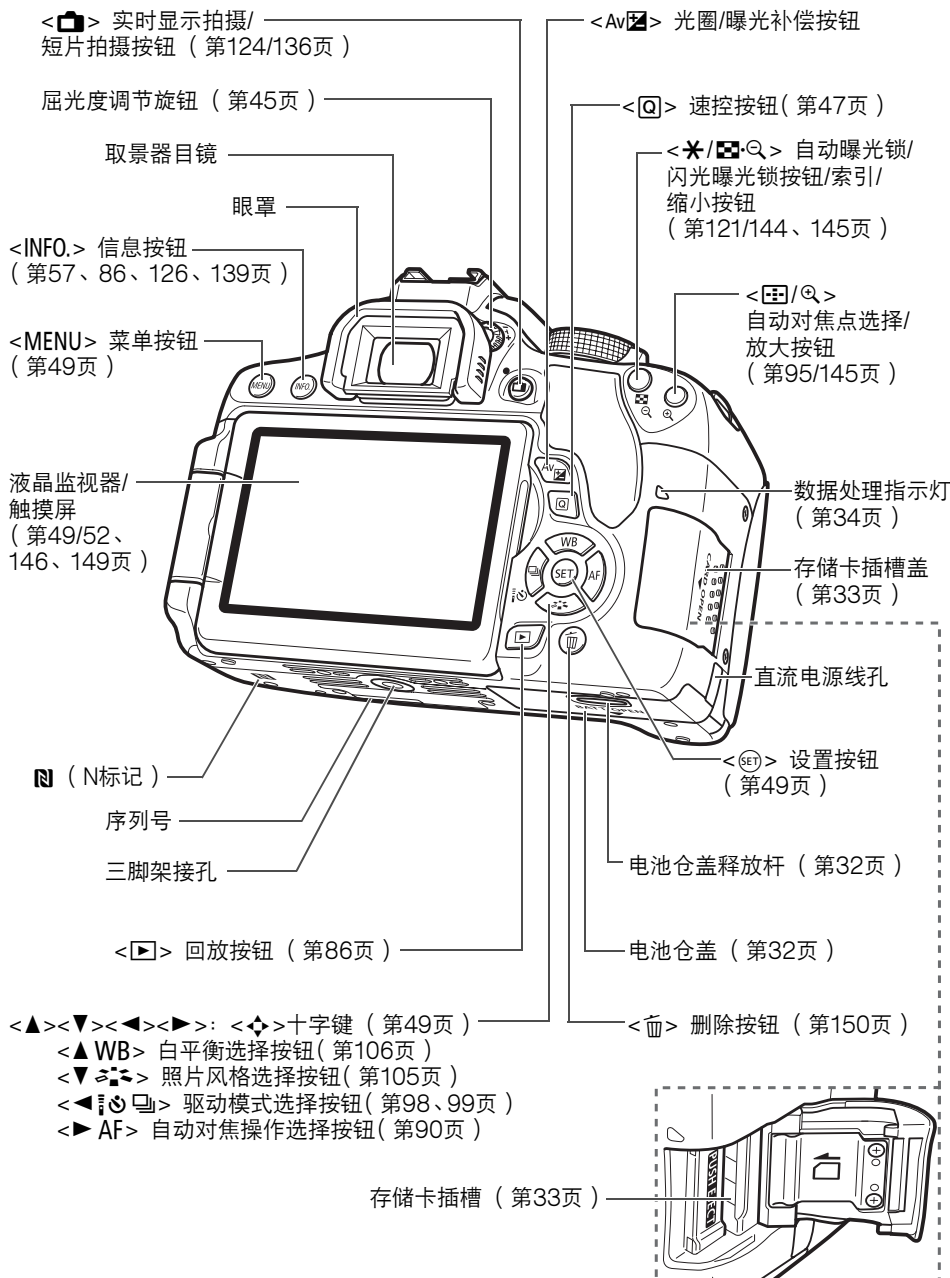

拍摄功能设置（在创意拍摄区模式下，第26页）

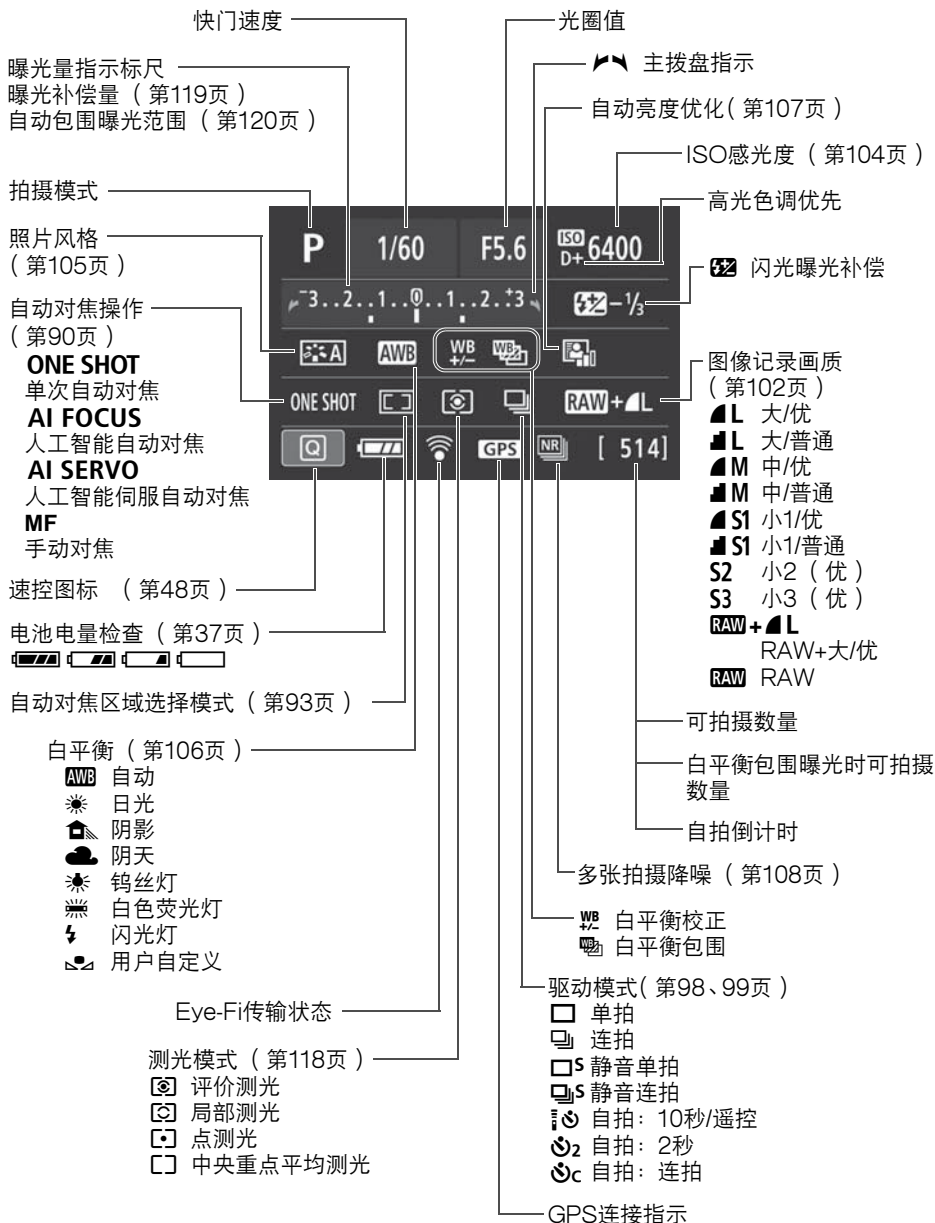

显示屏上只显示当前可用的设置。

取景器信息

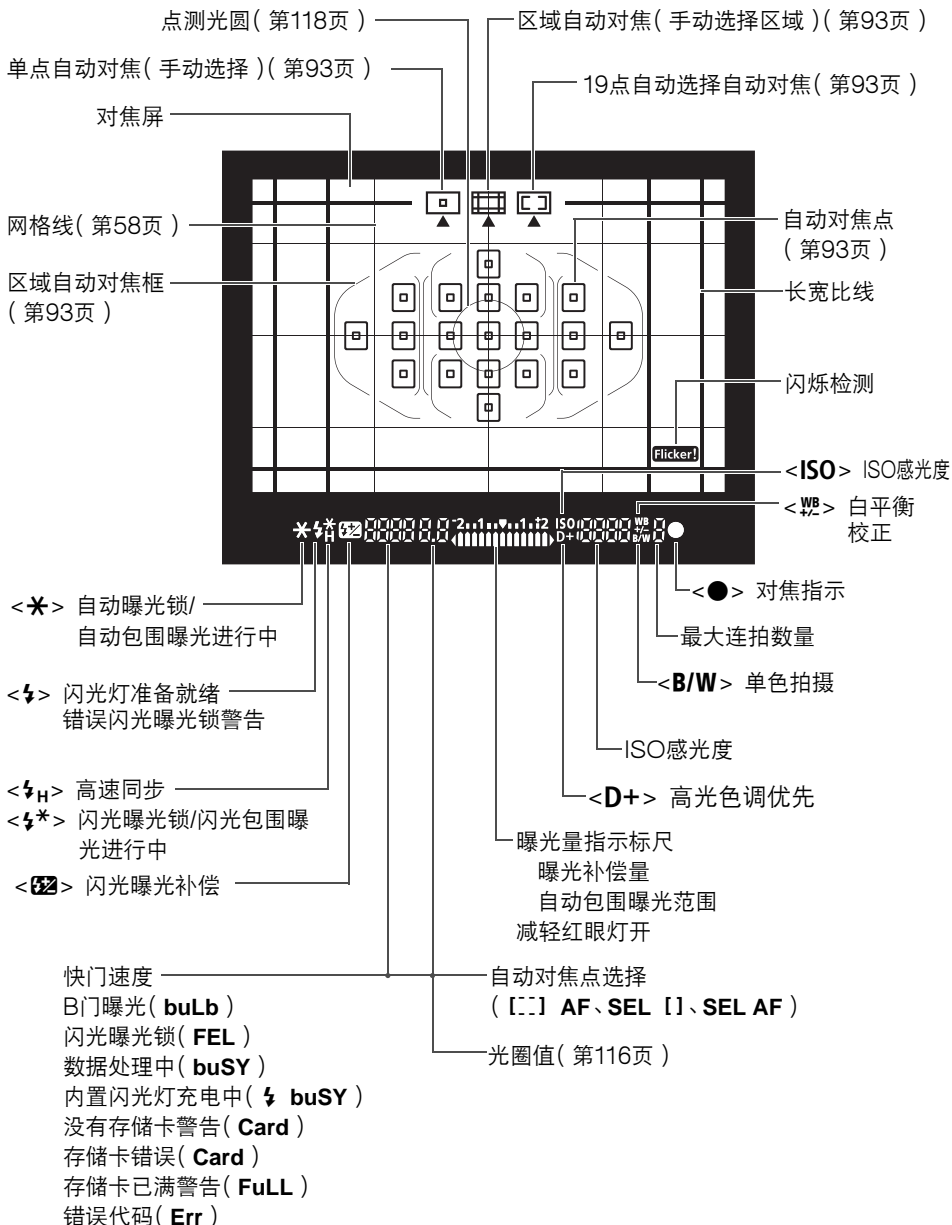

取景器上只显示当前可用的设置。

模式转盘

模式转盘由两个功能类别区构成：一个用于创意拍摄区模式，一个用于基本拍摄区模式。

创意拍摄区

这些模式让您进行更多控制，以便根据需要拍摄各种被摄体。

P：程序自动曝光(第114页)

Tv：快门优先自动曝光(第115页)

Av：光圈优先自动曝光(第116页)

M：手动曝光(第117页)

基本拍摄区

只需按下快门按钮。

相机进行所有设置以适合要拍摄的被摄体或场景。

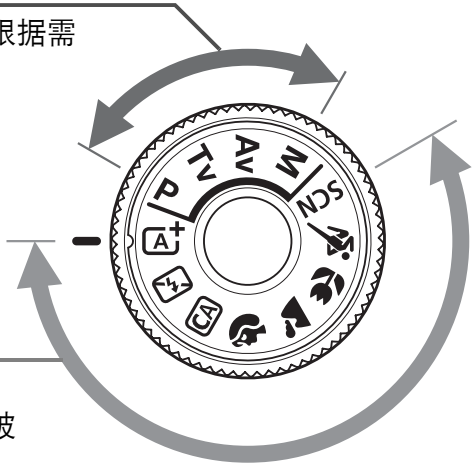

A+：场景智能自动(第62页)

闪光灯关闭：闪光灯关闭(第67页)

CA：创意自动(第68页)

人像：人像(第72页)

风光：风光(第73页)

微距：微距(第74页)

运动：运动(第75页)

SCN：特殊场景(第76页)

儿童：儿童(第77页)

食物：食物(第78页)

烛光：烛光(第79页)

夜景人像：夜景人像(第80页)

手持夜景：手持夜景(第81页)

HDR逆光控制：HDR逆光控制(第82页)

没有距离标度的镜头

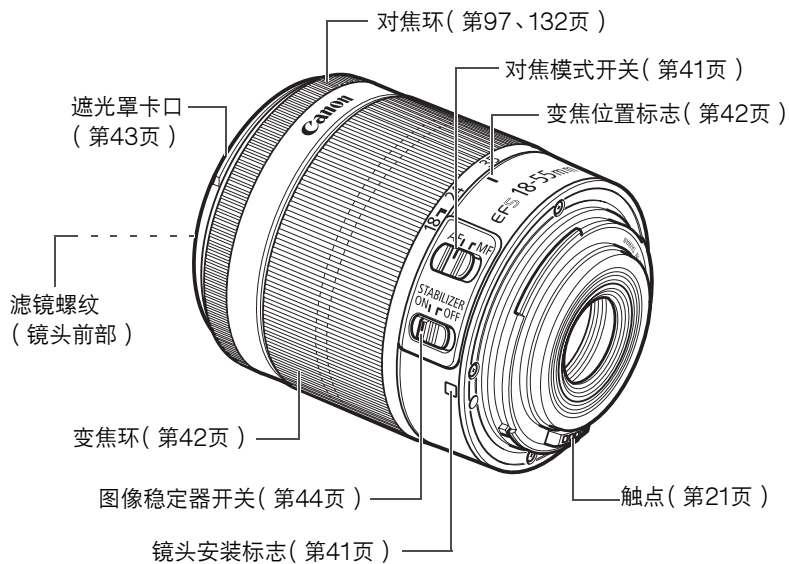

充电器LC-E17C

LP-E17的充电器（第30页）。

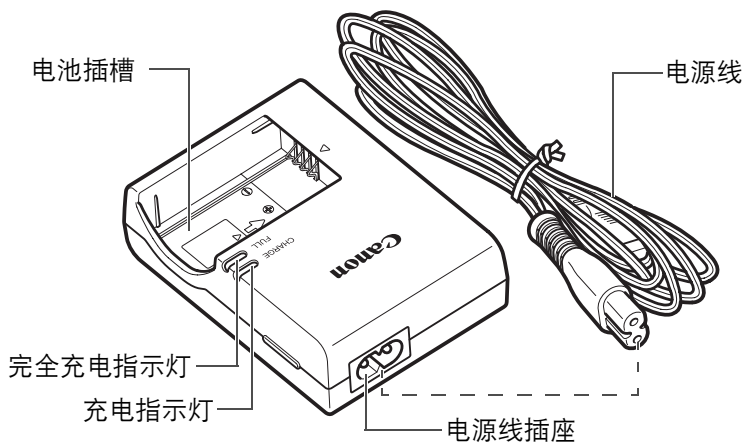

1

用前准备

本章介绍开始拍摄前的准备步骤和基本相机操作。

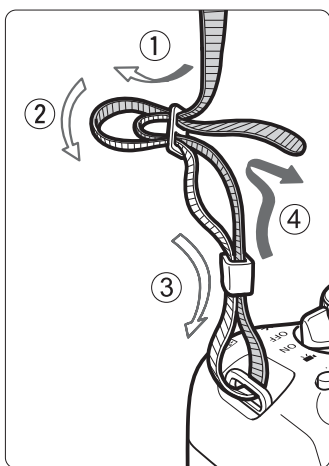

安装随附的背带

将背带一端从下面穿过相机的背带环。然后如图所示将它穿过背带锁扣。拉紧背带，确保背带不会从锁扣处松脱。

- 目镜遮光挡片也连接在背带上。

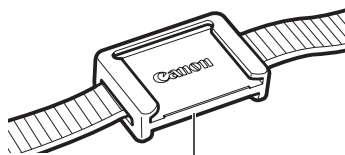

目镜遮光挡片

给电池充电

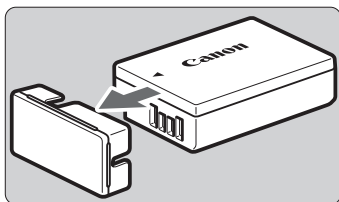

1 取下保护盖。

- 取下随电池附带的保护盖。

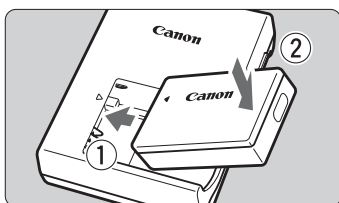

2 装上电池。

- 如图所示，将电池牢固地装入充电器。
- 要取下电池，按照与上述步骤相反的步骤操作。

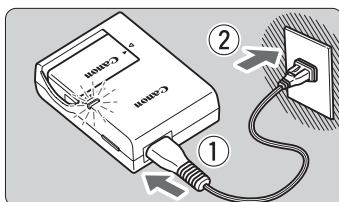

3 给电池充电。

用于LC-E17C

- 将电源线连接到充电器并将插头插入电源插座。
- ▶ 充电自动开始，充电指示灯以橙色亮起。
- ▶ 电池完全充满后，完全充电指示灯会以绿色亮起。

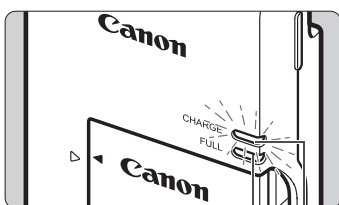

完全充电指示灯

充电指示灯

- 在室温（23°C）下将电量完全耗尽的电池完全充满电大约需要2小时。电池充电所需的时间根据环境温度和电池的剩余电量会有较大不同。
- 出于安全原因，在低温（5°C - 10°C）下充电所需时间会较长（最多约4小时）。

使用电池和充电器的技巧

- **购买时，电池未完全充电。**
使用前给电池充电。
- **在使用电池前一天或当天将其充满。**
即使在存放期间，充了电的电池也会逐渐放电并失去电量。
- **充电结束后，取下电池并从电源插座上拔下充电器。**
- **不使用相机时，请取出电池。**
如果将电池长期留在相机内，电池会释放少量电流，从而导致过度放电并缩短电池的使用寿命。存放电池时，请为电池装上保护盖（随机提供）。存放充满电的电池可能会降低其性能。
- **在国外也可以使用此充电器。**
充电器兼容AC 100V至AC 240V、50/60 Hz电源。如有需要，请安装市售的相应国家或地区的插头适配器。请勿将任何便携式变压器安装到充电器，否则会损坏充电器。
- **如果电池充满电后迅速耗尽，该电池已到使用寿命。**
查看电池的充电性能并购买新电池。



- 拔下充电器的电源插头后，请至少在5秒钟内不要触摸插头。
- 请勿给LP-E17电池以外的任何电池充电。
- 电池LP-E17为佳能产品专用。将本电池用于不兼容的充电器或产品可能导致故障或意外事故，对此佳能公司不承担任何责任。

安装和取出电池

将充满电的电池LP-E17装入相机。当安装有电池时相机的取景器将会变亮，当电池被取出时取景器将会变暗。

安装电池

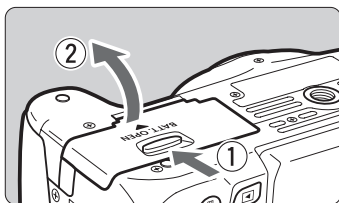

1 打开仓盖。

- 如箭头所示方向滑动释放杆并打开仓盖。

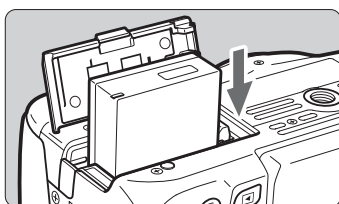

2 插入电池。

- 将电池触点端插入。
- 插入电池直至锁定到位。

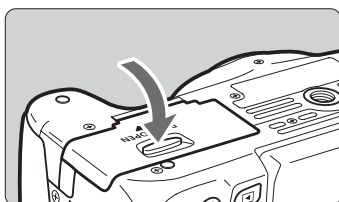

3 关闭仓盖。

- 按下仓盖直至其锁闭。

取出电池

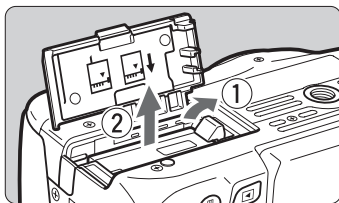

打开仓盖，取出电池。

- 如箭头所示方向推动电池释放杆并取出电池。
- 为避免电池的触点短路，请务必为电池装上保护盖（随机提供，第30页）。

 打开电池仓盖后，请注意不要用力继续向后转动盖子。否则，合叶可能会断裂。

安装和取出存储卡

存储卡（另售）可以是SD、SDHC或SDXC存储卡。还可以使用采用UHS-I的SDHC和SDXC存储卡。

所拍摄的图像记录在卡上。

! 确存储卡的写保护开关设置在上方位置，以便允许写入和删除。

安装存储卡

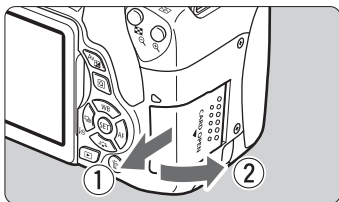

1 打开插槽盖。

- 如箭头所示方向滑动并打开插槽盖。

写保护开关

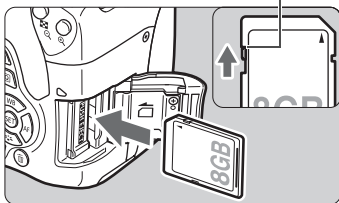

2 插入存储卡。

- 如图所示，令存储卡的标签侧朝向您并将其插入直到发出咔嚓声到位。

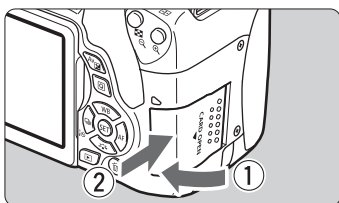

3 关闭插槽盖。

- 关闭插槽盖并如箭头所示方向滑动插槽盖直至其锁闭。
- 当电源开关设定在<ON>时，将在液晶监视器上显示可拍摄数量。



可拍摄数量



- 可拍摄数量取决于卡的剩余容量、图像记录画质、ISO感光度等。
- 将 [1: 未装存储卡释放快门] 设定为 [关闭] 可以防止在未插有存储卡的状态下拍摄。

取出存储卡

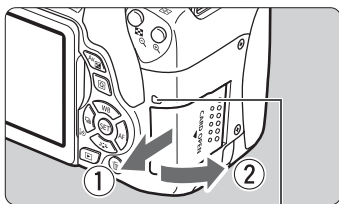

数据处理指示灯

1 打开插槽盖。

- 将电源开关置于<OFF>。
- 确认数据处理指示灯熄灭，然后打开插槽盖。
- 如果显示 [记录中...]，请关上盖。

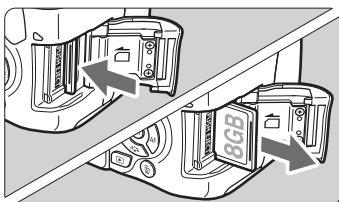

2 取出存储卡。

- 轻轻推入存储卡，然后释放令其退出。
- 径直拉出存储卡，然后关闭插槽盖。

- 当数据处理指示灯点亮或闪烁时，表示图像正在写入存储卡、正在从存储卡读取或删除图像，或正在传输数据。在此期间请勿打开存储卡插槽盖。此外，在数据处理指示灯亮起或闪烁时，切勿执行以下任何操作。否则会损坏图像数据、存储卡或相机。

- 取出存储卡。
- 取出电池。
- 摇晃或撞击相机。
- 拔下和连接电源线（当使用交流电适配器套装时）。

- 如果存储卡中已含有记录图像，则图像编号可能不会从0001开始。
- 如果在液晶监视器上显示存储卡相关的错误信息，请取出并重新插入存储卡。如果错误持续存在，请用其他存储卡替换该卡。

如果可以将存储卡上的所有图像传输至计算机，请传输所有图像，然后使用相机格式化存储卡（第55页）。存储卡可能会恢复正常。

- 请勿用手指或金属物品接触存储卡的触点。请勿让触点沾上灰尘或水。如果有污渍附着在触点上，可能会导致触点故障。
- 无法使用多媒体卡（MMC）（将会显示存储卡错误）。

使用液晶监视器

打开液晶监视器后，可以设定菜单功能、使用实时显示拍摄、拍摄短片以及回放图像和短片。可以改变液晶监视器的方向和角度。

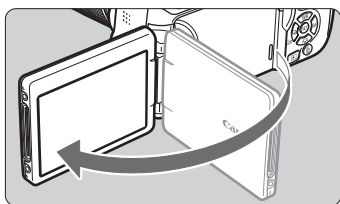

1 打开液晶监视器。

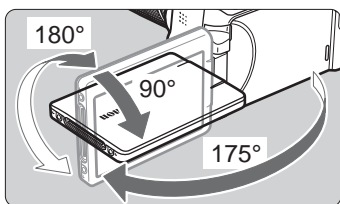

2 旋转液晶监视器。

- 当液晶监视器翻开时，可以向上、向下旋转或翻转180°以朝向被摄体。
- 图示的角度仅为近似值。

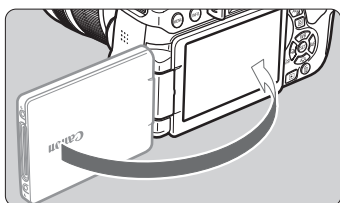

3 使其朝向您。

- 通常，在液晶监视器朝向您的状态下使用相机。



- 旋转液晶监视器时，请小心不要过于用力而损坏合页。
- 当快门线RS-60E3或外接麦克风连接到相机时，翻开的液晶监视器的旋转角度范围会受到限制。



- 当不使用相机时，使屏幕朝向内部关闭液晶监视器。这会保护屏幕。
- 在实时显示拍摄或短片拍摄期间，使液晶监视器朝向被摄体将会在屏幕上显示镜像。

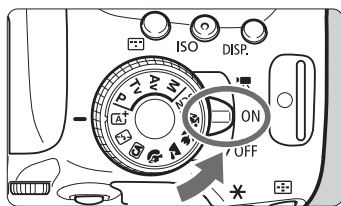

打开电源

打开电源开关时如果出现日期/时间/区域设置屏幕，请参阅第38页设置日期/时间/区域。





- <  > : 相机开启。可以拍摄短片（第136页）。
- < ON > : 相机开启。可以拍摄静止图像。
- < OFF > : 相机关闭，操作停止。不使用相机时，请将电源开关置于此位置。

自动清洁感应器

- 将电源开关置于< ON >或< OFF >时，将会自动执行感应器清洁。（可能会听到微弱的声音。）清洁感应器时，液晶监视器将显示<  >。
- 在清洁感应器期间，您仍然可以通过半按快门按钮（第46页）停止清洁并拍摄照片。
- 如果反复以较短的间隔将电源开关设为< ON >/< OFF >，可能不会显示<  >图标。这是正常现象，不是故障。

MENU 自动关闭电源

- 为节约电池电能，相机在约30秒钟不操作后将自动关闭电源。要重新开启相机，只需半按快门按钮（第46页）。
- 可以用 [ 2: 自动关闭电源] 改变自动关闭电源时间。

 在图像正记录到存储卡上时，如果将电源开关置于< OFF >，将会显示 [记录中...]，并且记录结束后电源将关闭。

检查电池电量

打开电源时，会以4个等级之一指示电池电量。



：电池电量充足。

：电池电量低，但仍然可以使用相机。

：电量将很快耗尽。（闪烁）

：给电池充电。

可拍摄数量 （近似拍摄数量）

温度	室温（23°C）	低温（0°C）
不使用闪光灯	550	470
50%使用闪光灯	440	400

- 以上数字基于充满电的电池LP-E17，无实时显示拍摄及CIPA（相机影像机器工业协会）测试标准。
- 使用电池盒兼手柄BG-E18（另售）时的可拍摄数量
 - 使用两节LP-E17电池时：拍摄数量约为不使用电池盒兼手柄时的2倍。



- 进行下列任何操作将会更快耗尽电池：
 - 长时间半按快门按钮。
 - 频繁地启动自动对焦但不拍摄照片。
 - 使用镜头图像稳定器。
 - 频繁使用液晶监视器。
- 可拍摄数量可能随实际拍摄条件不同而减少。
- 镜头操作由相机电池供电。根据所使用镜头的不同，电池电量可能会消耗得更快。
- 有关实时显示拍摄的可拍摄数量，请参阅第125页。
- 参见 [ 3：电池信息] 查看电池的状态。

MENU 设定日期、时间和区域

当第一次打开电源时或如果日期/时间/区域已被重设，会出现日期/时间/区域设置屏幕。请务必首先按照以下步骤设定时区。如果将相机设定为您当前居住地的时区，当您旅行时，只需将设置改变为目的地的正确时区，相机便会自动调整日期/时间。

请注意，相机将根据此日期/时间设置为所拍摄的图像添加日期/时间。请务必设置正确的日期/时间。



1 显示菜单屏幕。

- 按<MENU>按钮显示菜单屏幕。



2 在 [日期/时间/区域] 设置页下，选择 [日期/时间/区域]。

- 按<◀> <▶>键选择 [日期/时间/区域] 设置页。
- 按<▲> <▼>键选择 [日期/时间/区域]，然后按<SET>。



3 设定时区。

- 默认设置为 [伦敦]。
- 按<◀> <▶>键选择时区框。
- 按下<SET>以显示<⏏>。
- 按<▲> <▼>键选择时区，然后按<SET>。(返回<□>。)

- 在第50-51页上介绍菜单设置步骤。
- 在步骤3中，屏幕右上方显示的时间是与协调世界时（UTC）的时差。如果看不到您的时区，请参考UTC的时差设定时区。



4 设置日期和时间。

- 按<◀> <▶>键选择数字。
- 按下<SET>以显示<⏸>。
- 按<▲> <▼>键设定数值，然后按<SET>。（返回<□>。）



5 设定夏令时。

- 根据需要进行设定。
- 按<◀> <▶>键选择 [☀]。
- 按下<SET>以显示<⏸>。
- 按<▲> <▼>键选择 [☀]，然后按下<SET>。
- 当夏令时设为 [☀] 时，在步骤4中设定的时间将会前进1小时。如果设为 [☀]，夏令时将被取消，时间后退1小时。



6 退出设置。

- 按<◀> <▶>键选择 [确定]，然后按<SET>。
- ▶ 将会设定日期/时间/区域和夏令时时间并且菜单会重新出现。



在下列情况下，可能会重设日期/时间/区域设置。如果发生这种情况，重新设定日期/时间/区域。

- 在没有电池的状态下存放相机时。
- 当相机的电池已耗尽时。
- 当相机长时间暴露于低于冰点的温度时。



- 当您在步骤6中选择 [确定] 时，所设定的日期/时间将开始计时。
- 改变时区后，查看是否设定了正确的日期和时间。

MENU 选择界面语言



1 显示菜单屏幕。

- 按<MENU>按钮显示菜单屏幕。



2 在 [2] 设置页下，选择 [语言]。

- 按<◀> <▶>键选择 [2] 设置页。
- 按<▲> <▼>键选择 [语言]，然后按下<SET>。



3 设置所需的语言。

- 按<▲> <▼>键选择语言，然后按<SET>。
- ▶ 界面语言会改变。



安装和卸下镜头

本相机兼容所有佳能EF和EF-S镜头。本相机不能与EF-M镜头一起使用。

安装镜头

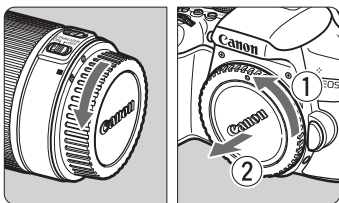

1 取下镜头盖和机身盖。

- 按箭头所示方向转动并取下镜头后盖和机身盖。

白色标志

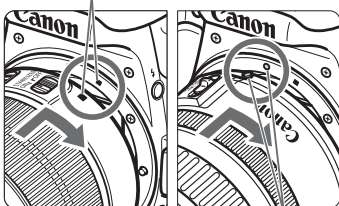

红色标志

2 安装镜头。

- 将镜头的红色或白色标志与相机上相同颜色的标志对准。按箭头所示方向转动镜头直到其卡入到位。

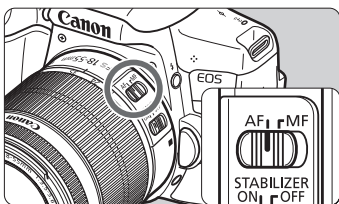

3 将镜头对焦模式开关设为<AF>。

- <AF>表示自动对焦。
- <MF>表示手动对焦。

4 取下镜头前盖。

减少灰尘

- 当更换镜头时，请在灰尘非常少的地方迅速地更换。
- 存放未安装镜头的相机时，请确保将机身盖安装到相机。
- 安装机身盖之前先除去上面的灰尘。

变焦

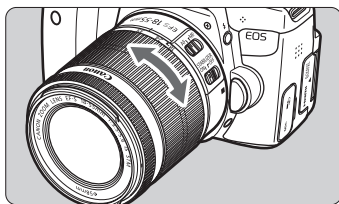

用手指转动镜头上的变焦环。

- 如果要变焦，请在对焦前操作。合焦后转动变焦环可能会导致脱焦。

卸下镜头

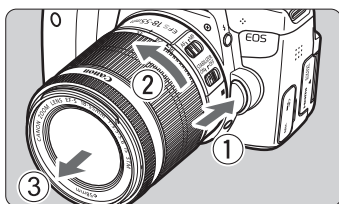

按下镜头释放按钮的同时，如箭头所示方向转动镜头。

- 转动镜头直至停下，然后卸下镜头。
- 将镜头后盖安装到卸下的镜头上。

● 致EF-S18-135mm f/3.5-5.6 IS STM镜头的用户：

携带相机时可防止镜头伸出。将变焦环设在18mm广角端，然后将变焦环锁定杆滑动到<LOCK>。只能将变焦环锁定在广角端。

- 请勿直接透过任何镜头注视太阳。否则可能会导致失明。
- 安装或卸下镜头时，请将相机的电源开关设为<OFF>。
- 如果镜头的前部（对焦环）在自动对焦期间旋转，请勿触摸旋转部分。

视角

由于图像感应器尺寸小于35毫米胶片格式，因此所安装镜头的视角将相当于焦距约为所示焦距1.6倍的镜头的视角。

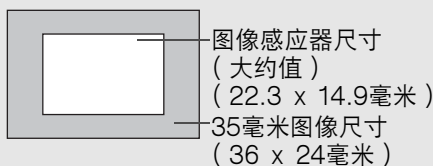

安装镜头遮光罩

镜头遮光罩可遮挡杂散光线，并防止雨、雪或灰尘等附着在镜头前端。将镜头存放在包中等时，您还可以反向安装遮光罩。

- 如果镜头和遮光罩上都没有指示标志：

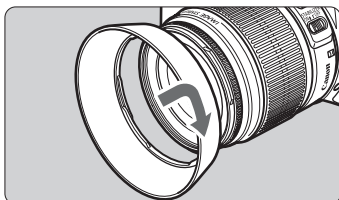

安装镜头遮光罩。

- 按箭头所示方向转动遮光罩将其牢固地安装。

- 如果镜头和遮光罩上有指示标志：

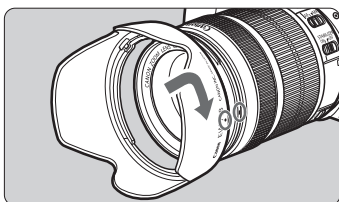

- 1 对齐遮光罩和镜头边缘上的红点，然后按箭头所示方向转动遮光罩。

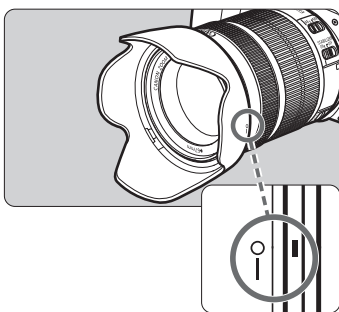

- 2 如图所示转动遮光罩。

- 顺时针转动镜头遮光罩直到将其牢固装上。



- 如果没有正确地安装遮光罩，遮光罩可能会遮挡图像的四周，令图像显得较暗。
- 安装或卸下遮光罩时，请握住遮光罩的底部进行转动。如果握住遮光罩的边缘进行旋转，可能会使遮光罩变形，导致旋转失败。
- 当使用相机的内置闪光灯时，卸下遮光罩。否则，遮光罩会遮挡部分闪光。

镜头图像稳定器

当您使用IS镜头的内置图像稳定器时，可以校正相机抖动以拍摄更为清晰的图像。在此说明的步骤以EF-S18-55mm f/3.5-5.6 IS STM镜头为例。

* IS表示图像稳定器。

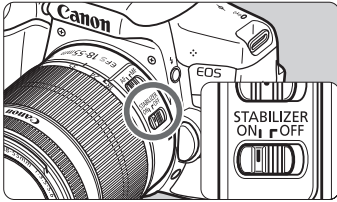

- 1 将IS开关设定为<ON>。
 - 将相机的电源开关也设为<ON>。
- 2 半按快门按钮。
 - ▶ 图像稳定器将会工作。
- 3 拍摄照片。
 - 当取景器中的图像看起来稳定时，完全按下快门按钮拍摄照片。

- 如果被摄体在曝光期间移动，图像稳定器会没有效果。
- B门曝光时，将IS开关设定为<OFF>。如果设定为<ON>，图像稳定器可能会发生误操作。
- 在摇摆的船上等有强烈晃动的情况下，图像稳定器可能没有效果。

- 图像稳定器可在镜头对焦模式开关设定为<AF>或<MF>时工作。
- 当使用三脚架时，将IS开关设定为<ON>仍然可以正常拍摄。然而，为了节省电池电力，建议将IS开关设定为<OFF>。
- 即使将相机安装在独脚架上，图像稳定器也有效。
- 使用EF-S18-55mm f/3.5-5.6 IS STM镜头、EF-S18-135mm f/3.5-5.6 IS STM镜头或EF-S55-250mm f/4-5.6 IS STM镜头时，图像稳定器模式会自动切换以适合拍摄条件。

基本操作

调整取景器清晰度

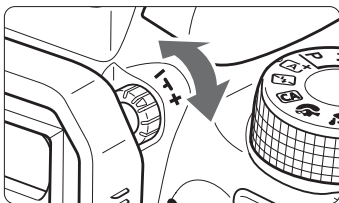

转动屈光度调节旋钮。

- 向左或向右转动旋钮，以使取景器中的自动对焦点显得最清晰。



如果进行相机的屈光调节仍然无法获得清晰的取景器图像，推荐使用E系列屈光度调节镜（另售）。

相机握持方法

要获得清晰的图像，握持相机静止不动以使相机抖动最小。

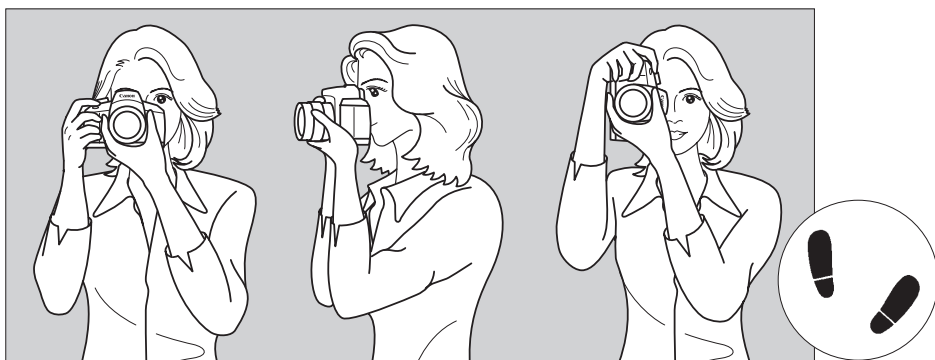

水平拍摄

竖直拍摄

1. 右手紧握住相机手柄。
2. 左手托住镜头下部。
3. 将右手食指轻轻放在快门按钮上。
4. 将双臂和双肘轻贴身体。
5. 两脚前后略微分开站立，以保持稳定的姿态。
6. 将相机贴紧面部，从取景器中取景。



要在注视液晶监视器的同时进行拍摄，请参阅第123页。

快门按钮

快门按钮有两级。可以半按快门按钮。然后可以进一步完全按下快门按钮。

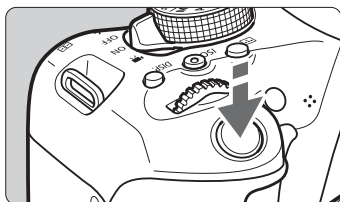

半按

这会激活自动对焦以及设定快门速度和光圈值的自动曝光系统。

曝光设置（快门速度和光圈值）显示在取景器中（ $\text{f}4$ ）。

在半按快门按钮期间，液晶监视器关闭。

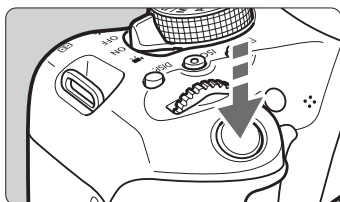

完全按下

将释放快门并拍摄照片。

防止相机抖动

在曝光期间手持相机的移动称作相机抖动。这会导致照片模糊。要避免相机抖动，请注意以下建议：

- 如上一页所示稳固握持相机。
- 半按下快门按钮自动对焦，然后慢慢地完全按下快门按钮。



- 如果没有先半按快门按钮就直接完全按下，或者如果半按快门按钮后立即完全按下，相机需要经过片刻才进行拍摄。
- 即使正在显示菜单、回放图像或记录图像，半按快门按钮也可以立即回到拍摄状态。

Q 拍摄功能的速控

可以直接选择和设定显示在液晶监视器上的拍摄功能。这称为速控。

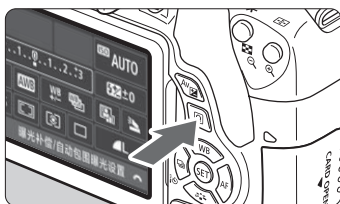

- 1 按下<Q>按钮 ( 10)。
 - ▶ 会出现速控屏幕。



- 2 设置所需的功能。
 - 按<◇>十字键选择功能。
 - ▶ 会出现所选功能和功能介绍 (第59页)。
 - 转动< >拨盘改变设置。

基本拍摄区模式

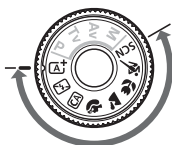

创意拍摄区模式

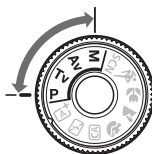

- 3 拍摄照片。
 - 完全按下快门按钮拍摄照片。
 - ▶ 将显示所拍摄的图像。



- 对于可在基本拍摄区模式下设定的功能及其设置步骤，请参见第85页。
- 在步骤1和2中，还可以使用液晶监视器的触摸屏 (第52页)。

速控屏幕示意图

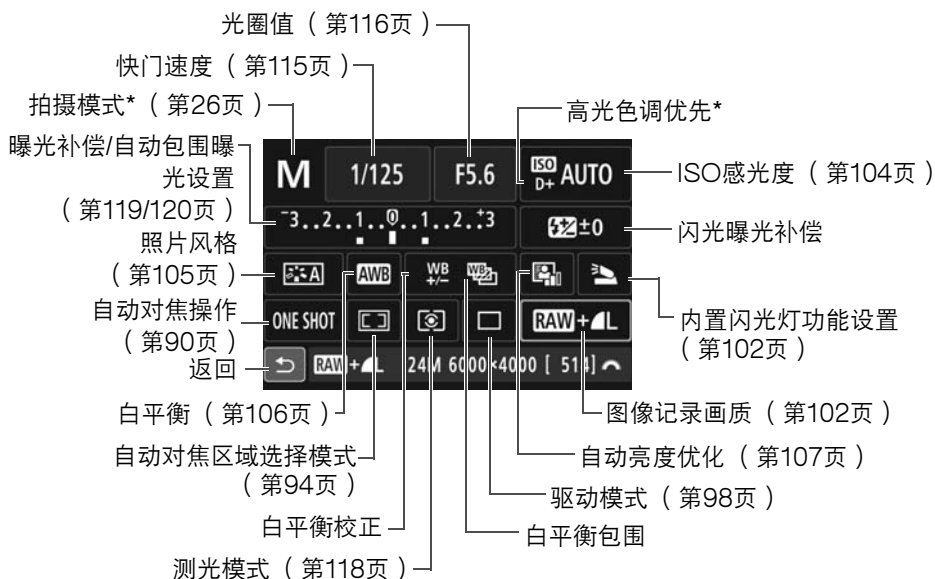

* 用速控屏幕无法设定标有星号的功能。

功能设置屏幕



↓ <SET>



- 选择所需功能，然后按下<SET>。会出现功能的设置屏幕。
- 按<◀> <▶>键或转动<🔧>拨盘改变设置。还有一些功能可通过按下<INFO.>、<📷>或<📷>按钮进行设定。
- 按下<SET>完成设置并返回速控屏幕。
- 当选择<📷> (第93页) 并按下<MENU>按钮时，前一个屏幕会重新出现。

MENU 菜单操作

可以使用菜单进行多种设置，如图像记录画质、日期和时间等。

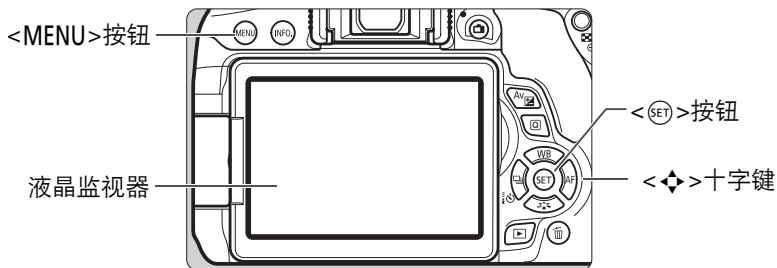

菜单屏幕

根据拍摄模式的不同，显示的菜单设置页和项目会有所不同。

基本拍摄区模式

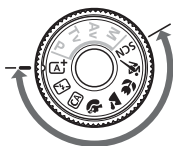

短片拍摄

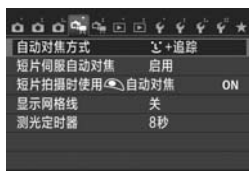

创意拍摄区模式

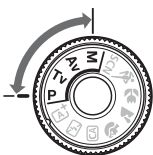

菜单设置步骤



1 显示菜单屏幕。

- 按<MENU>按钮显示菜单屏幕。

2 选择设置页。

- 按十字键的<◀> <▶>键以选择设置页（功能组）。
- 例如，在本说明书中，“[3] 设置页”指选择从左侧数第三个 （拍摄）设置页 [] 时显示的屏幕。

3 选择所需项目。

- 按十字键的<▲> <▼>键以选择项目，然后按<SET>。

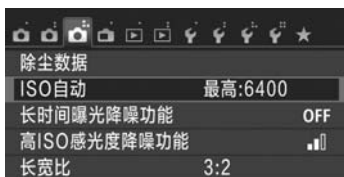

4 选择设置。

- 按十字键的<▲> <▼>或<◀> <▶>键选择所需设置。（某些设置需要按<▲> <▼>或<◀> <▶>键选择设置。）
- 以蓝色显示当前设置。



5 设置所需的设置。

- 按下<SET>进行设定。



6 退出设置。

- 按下<MENU>按钮返回拍摄功能设置显示。



- 在步骤2中，还可以转动<  >拨盘选择菜单设置页。
- 在步骤2至5中，还可以使用液晶监视器的触摸屏（第52页）。
- 以下介绍的菜单功能假定已按下<MENU>按钮以显示菜单屏幕。
- 要取消时，按<MENU>按钮。

暗淡的菜单项目

例如：当设定 [多张拍摄降噪] 时



暗淡的菜单项目无法设定。如果菜单项目被另一功能设置覆盖，将以暗淡显示。

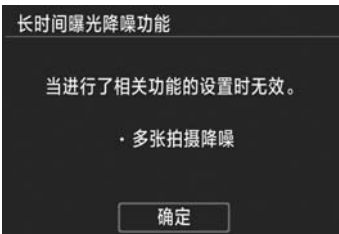

通过选择暗淡的菜单项目并按<  >，可以查看覆盖的功能。如果取消覆盖功能的设置，暗淡的菜单项目将可被设定。



某些暗淡的菜单项目不会显示覆盖的功能。



使用在 [ 4：清除设置] 下的 [清除全部相机设置]，可以将菜单功能重设为默认设置。

使用触摸屏

液晶监视器是对触摸敏感的面板，您可以用手指进行操作。

点击

速控（显示示例）

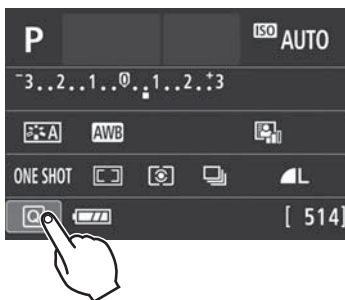

- 用手指点击（短暂地触摸后移开手指）液晶监视器。
- 通过点击，可以选择液晶监视器上显示的菜单、图标等。
- 当可以进行触摸屏操作时，图标周围会出现一个框（菜单屏幕上除外）。例如，当点击 [Q] 时，出现速控屏幕。通过点击 [↶]，可以返回上一个屏幕。



可以通过点击屏幕进行的操作

- 按下<MENU>按钮后设定菜单功能
- 速控
- 按< [自定义] >、< ISO >、< [自定义] >、< ▲ WB >、< ▼ [自定义] >、< ◀ [自定义] >或< ▶ AF >按钮后设定功能
- 在实时显示拍摄期间触摸快门
- 在实时显示拍摄期间设定功能
- 在短片拍摄期间设定功能
- 回放操作

拖动

菜单屏幕（显示示例）



- 在触摸液晶监视器的同时滑动手指。

标尺显示（显示示例）



可以通过在屏幕上滑动手指进行的操作

- 按下<MENU>按钮后选择菜单设置页或项目
- 设定标尺控制
- 速控
- 在实时显示拍摄期间设定功能
- 在短片拍摄期间设定功能
- 回放操作

MENU 关闭触摸操作期间的提示音



如果 [1: 提示音] 设为 [触摸], 则触摸操作期间不会发出提示音。

MENU 触摸控制设置



1 选择 [触摸控制] 。

- 在 [43] 设置页下，选择 [触摸控制]，然后按下 <SET>。



2 设定触摸控制设置。

- 选择喜爱的设置，然后按 <SET>。
- [标准] 是通常设置。
- 与 [标准] 相比，[灵敏] 提供更敏感的触摸反应。尝试使用这两个设置后选择您喜欢的设置。
- 要关闭触摸屏操作时，选择 [关闭]。

! 有关触摸屏操作的注意事项

- 由于液晶监视器不对压力敏感，因此请勿用任何尖锐物品（如指甲或圆珠笔）进行触摸操作。
- 请勿用湿手指进行触摸屏操作。
- 如果液晶监视器上有湿气或如果您的手指潮湿，触摸屏可能不反应或可能发生误动作。这种情况下，关闭电源并用布擦拭液晶监视器。
- 请勿在液晶监视器上粘贴任何保护膜（市售）或贴纸。这可能会使触摸操作反应变慢。
- 当设定了 [灵敏] 时，如果您快速执行触摸操作，触摸反应可能会较慢。

MENU 格式化存储卡

如果是新存储卡或以前使用其他相机或计算机格式化的存储卡，请使用本相机格式化该存储卡。

! 格式化存储卡时，存储卡上的所有图像和数据都将被删除。即使被保护的图像也被删除，所以要确认其中没有需要保留的图像。必要时，在格式化存储卡之前先将图像和数据传输至计算机等。



1 选择 [格式化存储卡]。

- 在 [**1**] 设置页面下，选择 [格式化存储卡]，然后按下 <SET>。



2 格式化存储卡。

- 选择 [确定]，然后按下 <SET>。
- ▶ 存储卡将被格式化。
- ▶ 格式化完毕后，菜单重新出现。



- 要进行低级格式化，按下 <enter> 按钮以在 [低级格式化] 上添加 <✓> 勾选标记，然后选择 [确定]。

在下列情况下执行 [格式化存储卡]:

- 新存储卡。
- 使用其他相机或计算机格式化的存储卡。
- 图像或数据已满的存储卡。
- 显示与存储卡有关的错误信息。

低级格式化

- 如果感觉存储卡的记录或读取速度较慢或如果想要彻底删除存储卡中的所有数据，请执行低级格式化。
- 由于低级格式化会格式化存储卡上的所有可记录扇区，所以该格式化会比普通格式化花费稍长时间。
- 可以通过选择 [取消] 停止低级格式化。即使在这种情况下，也会完成普通格式化，可以正常使用存储卡。

-  当存储卡被格式化或数据被删除时，只有文件管理信息发生改变。实际数据并未完全删除。出售或丢弃存储卡时，请注意这一点。丢弃存储卡时，请对存储卡执行低级格式化或进行物理损坏，以防个人数据泄漏。
- 使用新的Eye-Fi卡前，必须在计算机上安装该卡上的软件。然后用本相机格式化该卡。

-  显示在格式化屏幕上的存储卡容量可能比该卡上标注的容量小。
- 该设备采用了经Microsoft授权的exFAT技术。

切换液晶监视器显示

液晶监视器能显示拍摄设置屏幕、菜单屏幕、所拍摄的图像等。

拍摄设置

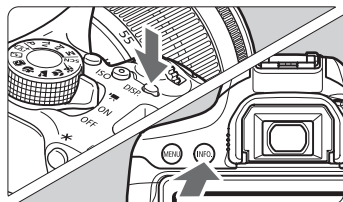
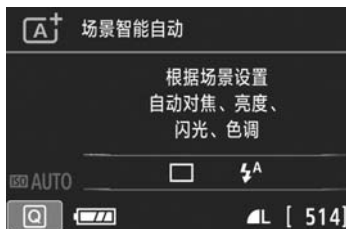

- 打开电源开关时，会显示拍摄设置。
- 半按下快门按钮时，显示会关闭。松开快门按钮时，显示会开启。
- 还可以通过按<DISP.>按钮关闭显示。再次按该按钮开启显示。
- 通过按<INFO.>按钮，可以在拍摄设置（第24页）和相机设置之间切换液晶监视器的显示。

菜单功能



- 按下<MENU>按钮时显示菜单。再次按该按钮返回拍摄设置屏幕。
- 按下<▶>按钮时显示图像。再次按该按钮返回拍摄设置屏幕。

拍摄的图像



- 可以设定 [42: 液晶屏关/开按钮]，以便让液晶监视器不关闭和打开。
- 即使在显示菜单屏幕或所拍摄的图像时，也可以通过按下快门按钮立即进行拍摄。

并 显示网格线

可以在取景器中显示网格线以帮助查看相机的倾斜或辅助构图拍摄。



1 选择 [取景器显示] 。

- 在 [2] 设置页下，选择 [取景器显示]，然后按下 < (SET) >。



2 选择 [显示网格线] 。

- 选择 [显示网格线]，然后按下 < (SET) >。



3 选择 [显示] 。

- 选择 [显示]，然后按下 < (SET) >。
- ▶ 当退出菜单时，会在取景器中出现网格线。

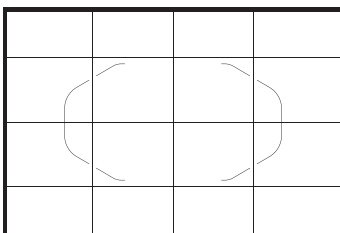

 可以在实时显示拍摄期间和开始拍摄短片之前在液晶监视器上显示网格线。

功能介绍

当改变拍摄模式或设定拍摄功能、进行实时显示拍摄、短片拍摄或回放速控时，会出现功能介绍，并会显示相应模式、功能或选项的简要说明。当在速控屏幕上选择功能或选项时，还会显示说明。当点击说明或继续进行操作时，功能介绍关闭。

● 拍摄模式（示例）

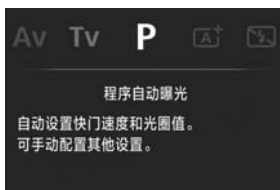
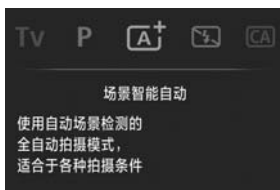

● 速控（示例）

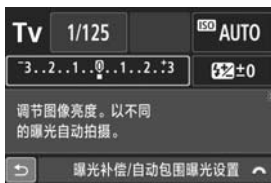

拍摄设置



实时显示拍摄



回放

MENU 关闭功能介绍



选择 [功能介绍]。

- 在 [] 设置页下，选择 [功能介绍]，然后按下 < (SET) >。
- 选择 [关闭]，然后按下 < (SET) >。



2

基本拍摄和图像回放

本章介绍如何使用模式转盘上的基本拍摄区模式获得最佳的拍摄效果，以及如何回放图像。

使用基本拍摄区模式，只需要对准被摄体并进行拍摄，相机会自动设定所有设置（第85页）。此外，为了防止误操作所导致的拙劣图像，不能对高级拍摄功能设置进行更改。

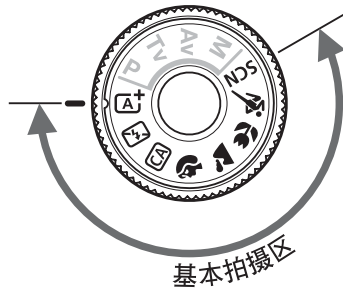

如果在液晶监视器关闭期间将模式转盘设定为<SCN>，拍摄前请按<Q>按钮查看拍摄模式（第76页）。

Ⓐ+ 全自动拍摄（场景智能自动）

<Ⓐ+>是全自动模式。相机自动分析场景并设定最佳设置。通过检测被摄体是静止还是移动，该功能还可以自动调节对焦（第65页）。



1 将模式转盘设为<Ⓐ+>。

区域自动对焦框



2 将区域自动对焦框对准被摄体。

- 将使用所有自动对焦点进行对焦，并且相机会对最近的物体对焦。
- 将区域自动对焦框的中央对准被摄体更易于对焦。

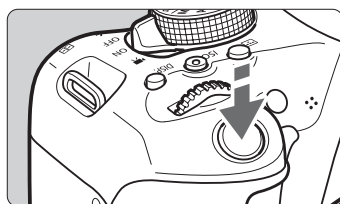

3 对被摄体对焦。

- 半按快门按钮。镜头对焦环会旋转进行对焦。
- ▶ 将显示合焦的自动对焦点。与此同时，会发出提示音，并且取景器中的对焦指示<●>亮起。
- ▶ 在低光照条件下，自动对焦点将会短暂地以红色亮起。
- ▶ 如有需要，内置闪光灯会自动升起。



对焦指示

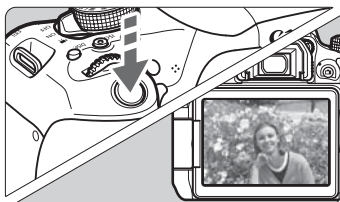

4 拍摄照片。

- 完全按下快门按钮拍摄照片。
- ▶ 拍摄图像将在液晶监视器上显示2秒钟。
- 拍摄结束后，请用手指按下内置闪光灯。





<A+>模式可以让自然、室外和日落场景的色彩给人更加深刻的印象。如果没有获得所需的色调，将模式改变为创意拍摄区模式并选择<A+>以外的照片风格，然后重新进行拍摄（第105页）。



常见问题解答



- 对焦指示<●>闪烁并且没有合焦。
将区域自动对焦框对准明暗反差较大的区域，然后半按下快门按钮（第46页）。如果距被摄体太近，请远离被摄体，然后重新对焦。
- 当合焦时，自动对焦点不以红色点亮。
只有在低光照条件下合焦时，自动对焦点以红色点亮。
- 多个自动对焦点同时亮起。
这些点已全部合焦。只要有一个覆盖目标被摄体的自动对焦点点亮，就可以拍摄照片。

- 相机会持续发出轻微的提示音。（对焦指示<●>不点亮。）
这表明相机正在持续对运动被摄体进行对焦。（对焦指示<●>不点亮。）可以拍摄移动被摄体的清晰照片。
请注意，对焦锁定（第65页）在这种情况下不工作。
- 半按快门按钮不对被摄体对焦。
如果镜头上的对焦模式开关设定为<MF>（手动对焦），将其设定为<AF>（自动对焦）。
- 虽然是在日光下，闪光灯仍然闪光。
拍摄逆光被摄体时，闪光灯可能会闪光以帮助照亮被摄体的暗部。如果不希望闪光灯闪光，用速控将 [闪光灯闪光] 设定为 []（第84页）或设定<>（闪光灯关闭）模式并拍摄（第67页）。
- 闪光灯闪光，拍出的照片过亮。
进一步远离被摄体拍摄。进行闪光拍摄时，如果被摄体过于靠近相机，拍出的照片可能会过亮（曝光过度）。
- 在低光照条件下，内置闪光灯连续闪光。
半按快门按钮可能会触发内置闪光灯进行连续闪光以辅助自动对焦。这称为自动对焦辅助光。其有效范围约为4米。当连续闪光时，内置闪光灯会发出声音。这是正常现象，不是故障。
- 使用闪光灯时，拍摄的图像底部显得异常暗。
由于被摄体距离相机太近，因此照片中拍摄了镜筒的阴影。更加远离被摄体并拍摄。如果镜头上装有遮光罩，请在闪光摄影前卸下遮光罩。

全自动拍摄技巧（场景智能自动）

重新构图



依场景而定，将被摄体向左或向右布局以平衡背景并获得更好的视角。在<>模式下，半按快门按钮对静止被摄体对焦会将焦点锁定在该被摄体上。在保持半按快门按钮期间重新构图拍摄，然后完全按下快门按钮拍摄照片。这称为“对焦锁定”。在其他基本拍摄区模式中（<> <>除外）也可以使用对焦锁定。

拍摄运动被摄体



在<>模式下，如果在对焦时或对焦后被摄体移动（与相机的距离改变），人工智能伺服自动对焦将会启动，对被摄体持续进行对焦。（会连续发出微弱的提示音。）只要在半按快门按钮期间保持区域自动对焦框位于被摄体上，就会持续对焦。拍摄照片时，完全按下快门按钮即可。

实时显示拍摄

可以在液晶监视器上观看图像的同时进行拍摄。这称为“实时显示拍摄”。有关详细信息，请参阅第123页。



1 在液晶监视器上显示实时显示图像。

- 按下<  >按钮。
- ▶ 实时显示图像将会出现在液晶监视器上。



2 对被摄体对焦。

- 半按快门按钮进行对焦。
- ▶ 当合焦时，自动对焦点将会变为绿色并发出提示音。

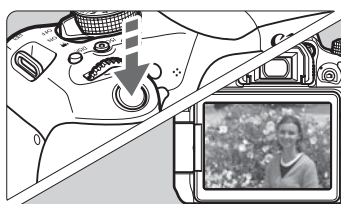

3 拍摄照片。

- 完全按下快门按钮。
- ▶ 拍摄照片，并且拍摄的图像显示在液晶监视器上。
- ▶ 当回放显示结束后，相机将自动返回实时显示拍摄。
- 按下<  >按钮结束实时显示拍摄。

还可以根据不同的角度旋转液晶监视器（第35页）。

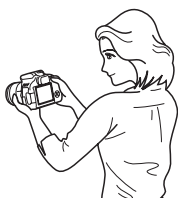

正常角度



低角度

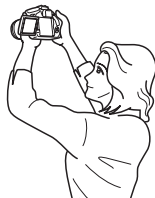

高角度

闪光灯关闭

相机自动分析场景并设定最佳设置。在禁止闪光摄影的场所（如博物馆或水族馆），请使用<>（闪光灯关闭）模式。

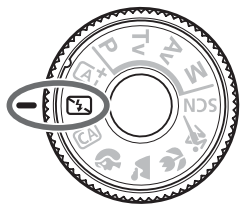

拍摄提示

- **如果取景器中的数字显示闪烁，请防止相机抖动。**
在低光照条件下容易产生相机抖动，此时取景器内的快门速度显示将会闪烁。稳固地握持相机或使用三脚架。当使用变焦镜头时，即使在手持拍摄期间，也请使用广角端以减少相机抖动造成的模糊。
- **不使用闪光灯拍摄人像。**
在低光照条件下，告诉被摄体到完成拍摄照片为止保持静止。拍摄期间如果被摄体移动，可能会导致照片中的被摄体模糊。

CA 创意自动拍摄

在<CA>模式下，可以设定下列功能进行拍摄：

(1) 额外效果拍摄、(2) 按选择的氛围效果拍摄、(3) 背景模糊、(4) 驱动模式和(5) 闪光灯闪光。默认设置与<CA+>模式相同。

* CA表示Creative Auto (创意自动)。



1 将模式转盘设为<CA>。



2 按下<Q>按钮 ( 10)。

▶ 会出现速控屏幕。



3 设置所需的功能。

- 按<方向键>十字键选择功能。
- ▶ 会出现所选功能和功能介绍 (第59页)。
- 按<SET>设定功能。
- 有关各功能的设置步骤和详情，请参见第69-71页。



4 拍摄照片。

- 完全按下快门按钮拍摄照片。







如果在相机设定为实时显示拍摄时设定 (1)、(2) 或 (3)，可在开始拍摄前在屏幕上观看效果。

(1) 额外效果拍摄

- 可以选择下列任何效果进行拍摄：创意滤镜、照片风格（第105页）和按选择的氛围效果拍摄。
- 按<◀> <▶>键选择 [ : 启用]。转动<>拨盘以选择拍摄效果并拍摄。
- 当拍摄照片时，将会记录两张图像。一张应用了效果，一张没有。刚拍摄完照片时，会一起显示两张图像。未应用效果的图像显示在左侧，应用了效果的图像将显示在右侧。

注册您喜爱的拍摄效果

- 拍摄后立即查看图像和回放期间，应用了效果的图像上会有 [ ] 图标。按<SET>按钮然后按<INFO.>按钮后，可以查看应用了哪种拍摄效果。
- 在 [ : 喜爱的效果] 下最多可以注册两个拍摄效果。
- 当选择注册的 [ : 喜爱的效果] 时，可以应用该拍摄效果进行拍摄。还可以覆盖 [ : 喜爱的效果]。



- 如果您正在使用Eye-Fi卡并且将其设定为传输后删除图像，在拍摄后立即回放期间不会显示未应用效果的图像。
- 所显示的应用了额外效果拍摄的实时显示图像不会与实际照片完全一样。

(2) 按选择的氛围效果拍摄

- 可以选择并以想要在图像中表达的氛围拍摄。
- 按<▲> <▼>键选择气氛。

(3) 背景模糊





- 如果设定 [关]，背景模糊的程度会根据亮度发生变化。
- 如果该项设定为 [OFF] 以外的任何设置，可以不受亮度影响地调节背景模糊。
- 如果转动<⚙️>拨盘将光标移动到右侧，背景会显得清晰。
- 转动<⚙️>拨盘将光标移动到左侧将会让被摄体的背景模糊。请注意，取决于镜头的最大光圈（最小f/值），可能无法选择某些滑块调节。
- 如果使用实时显示拍摄，可以观看焦点前后的图像变得如何模糊。当转动<⚙️>拨盘时，将在液晶监视器上显示 [正在模拟模糊]。
- 如果想要让背景模糊，请参阅第72页上的“拍摄人像”。
- 根据镜头和拍摄条件的不同，背景可能看起来不十分虚化。
- 如果使用闪光灯则无法设定此功能。如果之前已经设定了<⚡>并且您设定背景模糊，将会自动设定为<🔄>。

- 如果在实时显示拍摄期间 [正在模拟模糊] 有效，当<Exp.SIM>（第126页）闪烁时所显示的图像与实际记录的图像相比噪点可能更多或可能显得较暗。
- 无法同时设定（1）额外效果拍摄和（2）按选择的氛围效果拍摄。
- 无法同时设定（1）额外效果拍摄和（3）背景模糊。

(4) 驱动模式：用<>拨盘进行选择。

<> 单拍：一次拍摄一张图像。

<> 连拍：持续按下快门按钮时，将连续拍摄照片。每秒最多可以拍摄约5.0张照片。

<S> 静音单拍*：

拍摄声音较<>小的单拍。

<S> 静音连拍*：

拍摄声音较<>小的连拍（最高约3.0张/秒）。



<⌚> 自拍定时器：10秒/遥控：

按下快门按钮10秒钟后拍摄照片。还可以使用遥控器。

<2> 自拍定时器：2秒：

按下快门按钮2秒钟后拍摄照片。

<c> 自拍定时器：连拍：

按下< > < >键设定要用自拍拍摄多张照片的张数（2至10）。按下快门按钮的10秒钟后，会拍摄设定张数的多张照片。

* 实时显示拍摄期间无法设定。





(5) 闪光灯闪光：转动< >转盘选择所需设置。

< > 自动闪光：需要时闪光灯自动闪光。

< > 闪光开：闪光灯始终闪光。

< > 闪光关：关闭闪光灯。



- 使用< >时，请参阅第67页上的“闪光灯关闭”。
- 如果设定了额外效果拍摄，则无法设定RAW+ L、RAW和< > <S> < >。
- 如果设定了背景模糊，则无法使用闪光灯。

👤 拍摄人像

<👤>（人像）模式将背景虚化以突出人物被摄体。还可使肤色和头发显得柔和。

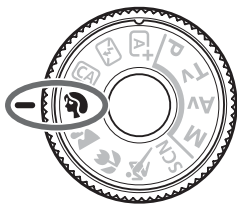

💡 拍摄提示

- **选择被摄体和背景之间距离最远的位置。**
被摄体距背景越远，背景的模糊效果就会越明显。在简洁的深色背景前，也可以更好地突出被摄体。
- **使用远摄镜头。**
如果有变焦镜头，请使用远摄端使被摄体上半身充满画面。必要时，向被摄体靠近。
- **对面部对焦。**
查看覆盖面部的自动对焦点是否点亮。对于面部特写，对眼睛对焦。

📄 默认设置为<📄>（连拍）。如果按住快门按钮，可以进行连续拍摄以捕捉被摄体姿态和面部表情的微妙变化（最快约5.0张/秒）。

拍摄风光

使用<>（风光）模式拍摄辽阔的风光，或由近及远使整个画面合焦。用于拍摄鲜艳的蓝色和绿色以及非常清晰、明快的图像。

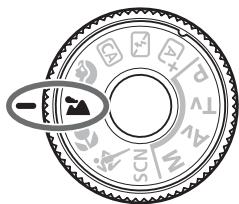

拍摄提示

- 使用变焦镜头时，请使用广角端。
使用变焦镜头的广角端时，可以使近处和远处的被摄体都能合焦，其效果优于远摄端。使用广角端同样可以增加风光的广度。
- 拍摄夜景。
由于<>模式关闭内置闪光灯，该模式还适于夜景。当拍摄夜景时，使用三脚架以防止相机抖动。



- 即使在逆光或低光照条件下，内置闪光灯也不会闪光。
- 如果正在使用外接闪光灯，该闪光灯将会闪光。

🌸 拍摄微距

当您想要拍摄近距离的花朵或小物品时，使用<🌸>（微距）模式。要使小物体显得更大，请使用微距镜头（另售）。

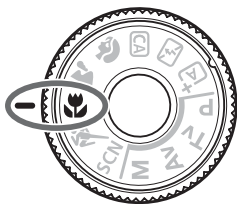

💡 拍摄提示



- 使用简单背景。
使用简单背景可以更好地突出小的物体（如花朵等）。
- 尽可能地靠近被摄体。
检查镜头的最近对焦距离。一些镜头上有诸如<MACRO 0.25m/0.8ft>的标记。镜头的最近对焦距离从相机上方的<⊖>（焦平面）标记到被摄体测得。如果过于靠近被摄体，对焦指示<●>会闪动。如果使用闪光灯并且照片底部显得异常暗，请远离被摄体。
- 使用变焦镜头时，请使用远摄端。
如果有变焦镜头，使用其远摄端可以使被摄体显得更大。

拍摄运动被摄体

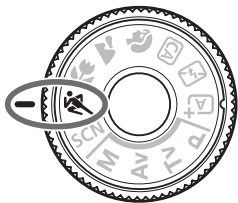
使用< >（运动）模式拍摄移动被摄体（如奔跑的人或移动的车辆）。



拍摄提示

- **使用远摄镜头。**
对于从远距离进行拍摄，推荐使用远摄镜头。
- **用区域自动对焦框追踪被摄体。**
将中央自动对焦点覆盖被摄体，然后半按快门按钮开始用区域自动对焦框自动对焦。自动对焦时，相机会持续发出轻微的提示音。如果无法合焦，对焦指示< >将会闪烁。
默认设置为< >（连拍）。拍摄照片时，完全按下快门按钮即可。如果按住快门按钮，将可以在连续拍摄被摄体动作（最快约5.0张/秒）期间保持自动对焦。



- 在低光照条件下容易发生相机抖动，在取景器左下方的快门速度显示会闪烁。稳固地握持相机并进行拍摄。
- 在实时显示拍摄期间，会应用单次自动对焦（第91页）。
- 如果正在使用外接闪光灯，该闪光灯将会闪光。

SCN：特殊场景模式

为被摄体或场景选择拍摄模式时，相机会自动选择适当的设置。



1 将模式转盘设为<SCN>。

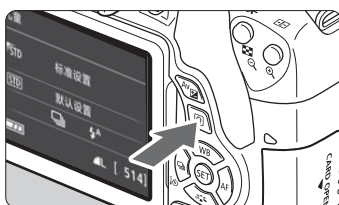

2 按下<Q>按钮 ()。
▶ 会出现速控屏幕。





3 选择拍摄模式。

- 按<⬆+⬇+⬆>十字键选择所需拍摄模式的图标。
- 转动< >拨盘选择拍摄模式。
- 还可以选择拍摄模式图标并按<Ⓞ>以显示用于选择的拍摄模式选项。



在<SCN>模式下可利用的拍摄模式

拍摄模式	页码
 儿童	第77页
 食物	第78页
 烛光	第79页

拍摄模式	页码
 夜景人像	第80页
 手持夜景	第81页
 HDR逆光控制	第82页

拍摄儿童

当您想要连续对焦并拍摄到处跑动的儿童时，使用<👤>（儿童）。肤色会显得健康。



拍摄提示

- **用区域自动对焦框追踪被摄体。**
将中央自动对焦点对准被摄体，然后半按快门按钮开始在区域自动对焦框中自动对焦。自动对焦时，相机会持续发出轻微的提示音。如果无法合焦，对焦指示<●>将会闪烁。
- **连续拍摄。**
默认设置为<📷>（连拍）。拍摄照片时，完全按下快门按钮即可。如果按住快门按钮，将可以在连续拍摄被摄体变化的面部表情和动作（最快约5.0张/秒）期间保持自动对焦。

- 在闪光灯回电期间，取景器中显示“⚡buSY”，并且无法拍摄照片。请在该显示关闭后拍摄照片。实时显示拍摄期间，在液晶监视器上显示“BUSY”，并且无法观看被摄体。
- 在实时显示拍摄期间，会应用单次自动对焦（第91页）。

🍴 拍摄食物

当拍摄食物时，使用<🍴>（食物）。照片会显得明亮生动。



💡 拍摄提示

- **改变色调。**
可以改变 [色调]。色调偏红的食物照片通常会让食物看起来更加鲜艳。要增强食物的偏红色调，将其向 [暖色调] 设定。如果显得太红，将其向 [冷色调] 设定。
- **以微距拍摄被摄体。**
如果您有变焦镜头，使用远摄端以微距拍摄食物。
- **避免使用闪光灯。**
如果使用闪光灯，盘子或食物可能会反射光线并导致不自然的阴影。默认设置下，设定为<📷>（闪光关）。在低光照条件下拍摄时，尽可能防止相机抖动。

- 由于该模式设定为让食物看起来更鲜艳的色调，所以可能会以不恰当的肤色拍摄人物被摄体。
- 如果使用闪光灯，[色调] 设置将会切换为标准设置。

拍摄烛光人像

当拍摄烛光中的人物被摄体时，使用<>（烛光）。烛光色调将被保留在照片中。



拍摄提示

- 使用中央自动对焦点进行对焦。
将取景器中的中央自动对焦点对准被摄体，然后进行拍摄。
- 如果取景器中的快门速度闪烁，请防止相机抖动。
在低光照条件下容易产生相机抖动，此时取景器内的快门速度显示将会闪烁。稳固地握持相机或使用三脚架。当使用变焦镜头时，即使在手持拍摄期间，也请使用广角端以减少相机抖动造成的模糊。
- 改变色调。
可以改变 [色调]。要增强烛光的偏红色调，将其向 [暖色调] 设定。如果显得太红，将其向 [冷色调] 设定。



- 无法使用实时显示拍摄。
- 内置闪光灯不会闪光。在低光照下，可能会发射自动对焦辅助光（第92页）。
- 如果正在使用外接闪光灯，该闪光灯将会闪光。

📷 拍摄夜景人像（使用三脚架）

要在夜间拍摄人物并获得自然的夜景背景，使用<📷>（夜景人像）模式。推荐使用三脚架。



💡 拍摄提示

- 请使用广角镜头和三脚架。
使用变焦镜头时，请使用广角端以增强夜景的广度。此外，使用三脚架可避免相机抖动。
- 查看被摄体的亮度。
在低光照条件下，内置闪光灯会自动闪光以获得被摄体的充足曝光。建议在拍摄后回放图像以检查图像亮度。如果被摄体显得较暗，靠近被摄体并重新拍摄。
- 还请用其他拍摄模式拍摄。
由于夜间拍摄容易产生相机抖动，推荐同时使用<📷+>和<📷>进行拍摄。

- 📖 ● 让被摄体在闪光灯闪光后仍然保持静止。
- 如果闪光灯与自拍一起使用，拍摄照片后自拍指示灯会短暂点亮。
- 参阅第83页上的注意事项。

📷 拍摄夜景（手持）

拍摄夜景时使用三脚架效果最佳。但是，通过使用<📷>（手持夜景）模式，您在手持相机时也能拍摄夜景。为每张照片连续拍摄四张，并记录一张相机抖动较少的结果图像。



💡 拍摄提示

- **稳固地握持相机。**
在拍摄期间，牢固稳定地握持相机。在此模式下，会将四张照片对齐并合并成单张图像。然而，如果因相机抖动原因四张照片中的任何一张显著错位，则在最终图像中可能无法正确对齐。
- **对于人物拍摄，打开闪光灯。**
如果想要拍摄包括人物在内的夜景，按<Q>按钮设定<📷>（闪光灯开）。为了拍好人像，第一张将使用闪光灯。告诉被摄体到连续拍完所有四张照片为止不要动。

❗ 参阅第83页上的注意事项。

拍摄逆光场景

当拍摄具有明亮和黑暗区域的场景时，使用<>（HDR逆光控制）模式。在此模式下拍摄一张照片时，会以不同的曝光连续拍摄三张。这会生成一张具有宽广色调范围的图像，可最大程度地减少因逆光导致的限幅阴影。

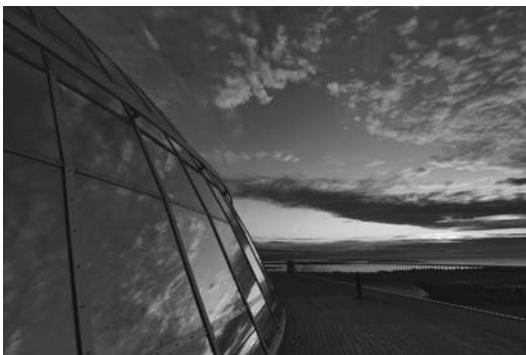

拍摄提示

- **稳固地握持相机。**
在拍摄期间，牢固稳定地握持相机。在此模式下，会将三张照片对齐并合并成单张图像。然而，如果因相机抖动原因三张照片中的任何一张显著错位，则在最终图像中可能无法正确对齐。

-  闪光灯不闪光。在低光照下，可能会发射自动对焦辅助光（第92页）。
- 参阅第83页上的注意事项。

 HDR表示高动态范围。



关于进行<M>（夜景人像）和<P>（手持夜景）的注意事项

- 在实时显示拍摄期间，可能难以对夜景等中的光点对焦。这种情况下，将镜头的对焦模式开关设定为<MF>并手动对焦。
- 所显示的实时显示图像不会与拍摄的实际照片完全一样。

关于进行<P>（手持夜景）的注意事项

- 进行闪光拍摄时，如果被摄体过于靠近相机，拍出的照片可能会过亮（曝光过度）。
- 如果使用闪光灯拍摄照明较少的夜景，则可能无法正确对齐照片。这会导致照片模糊。
- 如果使用闪光灯并且人物被摄体靠近同样被闪光灯照亮的背景，则可能无法正确对齐照片。这会导致照片模糊。还可能会出现不自然的阴影和不适合的色彩。
- 外接闪光灯覆盖范围：
 - 当使用具有自动闪光覆盖范围设置的闪光灯时，不管镜头的变焦位置如何，变焦位置都将被固定在广角端。
 - 如果必须手动设定闪光覆盖范围，拍摄前将发光单元（闪光灯头）设定到广角端。

关于进行<M>（夜景人像）的注意事项

- 在实时显示拍摄期间，当被摄体的面部显得较暗时可能难以对焦。这种情况下，将镜头的对焦模式开关设定为<MF>并手动对焦。

关于进行<P>（手持夜景）和<A>（HDR逆光控制）的注意事项

- 与其他拍摄模式相比，摄影范围会较小。
- 无法选择RAW+L或RAW。如果已经设定了RAW+L或RAW，将会设定L。
- 如果拍摄移动被摄体，被摄体的移动可能会留下残影或被摄体的周围区域可能变暗。
- 对于重复的图案（格子、条纹等）、平坦或单色调的图像，或因相机抖动导致显著错位的图像，图像对齐可能无法正常工作。
- 由于拍摄后图像被合并，因此将图像记录到存储卡会花费一些时间。在处理图像期间，将显示“BUSY”并且到处理完成为止您无法拍摄另一张照片。
- 如果拍摄模式设定为<P>或<A>，则无法利用直接打印。

关于进行<Q>（HDR逆光控制）的注意事项

- 请注意，可能无法以平滑的层次表现图像，并可能看起来不规则或有显著的噪点。
- 对于极度逆光的场景或反差极高的场景，HDR逆光控制可能没有效果。
- 当拍摄光照充足的被摄体时，例如通常照明的场景，由于所应用的HDR效果，图像可能看起来不自然。

Q 速控

在基本拍摄区模式下显示拍摄功能设置屏幕时，可以按<Q>按钮以显示速控屏幕。下一页上的表显示在各基本拍摄区模式下可以用速控屏幕设定的功能。

1 将模式转盘设定为基本拍摄区模式。

例如：人像模式



2 按下<Q>按钮 (10)。

- ▶ 会出现速控屏幕。

3 设定功能。

- 按<◆>十字键选择功能。（在 模式 模式下不需要此步骤。）
- ▶ 会出现所选功能和功能介绍（第59页）。
- 按<◀> <▶>键或转动<⚙>拨盘改变设置。
- 还可以通过选择功能并按<SET>从列表中进行选择。



基本拍摄区模式下可设定的功能

●：默认设置 ○：用户可选 □：不可选

功能								
驱动模式 (第98页)	<input type="checkbox"/> ：单拍	●	●	●	○	●	●	○
	：连拍	○	○	○	●	○	○	●
	<input type="checkbox"/> S：静音单拍	○	○	○	○	○	○	○
	S：静音连拍	○	○	○	○	○	○	○
	(10秒)	○	○	○	○	○	○	○
	₂ (2秒)	○	○	○	○	○	○	○
	c (连拍)	○	○	○	○	○	○	○
闪光灯闪光	^A ：自动闪光	●		●	●		●	
	：闪光开 (始终闪光)	○		○	○		○	
	：闪光关	○	●	○	○	●	○	●
按选择的氛围效果拍摄				○	○	○	○	○
根据照明或场景类型拍摄					○	○	○	○
背景模糊 (第70页)				○				
色调 (第78、79页)								
额外效果拍摄 (第69页)				○				

功能		SCN					
驱动模式 (第98页)	<input type="checkbox"/> ：单拍	○	●	●	●	●	●
	：连拍	●	○	○	○	○	○
	<input type="checkbox"/> S：静音单拍	○	○	○	○	○	○
	S：静音连拍	○	○	○	○	○	○
	(10秒)	○	○	○	○	○	○
	₂ (2秒)	○	○	○	○	○	○
	c (连拍)	○	○	○	○	○	○
闪光灯闪光	^A ：自动闪光	●			●		
	：闪光开 (始终闪光)	○	○			○	
	：闪光关	○	●	●		●	●
按选择的氛围效果拍摄		○	○	○	○	○	
根据照明或场景类型拍摄		○					
背景模糊 (第70页)							
色调 (第78、79页)			○	○			
额外效果拍摄 (第69页)							

* 如果改变拍摄模式或将电源开关置于<OFF>，所有功能将恢复到默认设置（自拍除外）。

▶ 图像回放

下面介绍回放图像最简单的方法。



1 回放图像。

- 按下<▶>按钮。
- ▶ 会出现最后拍摄或回放的图像。



2 选择图像。

- 要从最后拍摄的图像开始回放图像时，按<◀>键。要从最先拍摄的图像开始回放图像时，按<▶>键。
- 每次按下<INFO.>按钮，信息显示都会改变。



无信息



基本信息显示

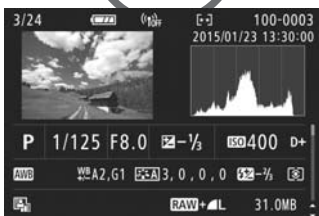

拍摄信息显示

3 退出图像回放。

- 按<▶>按钮退出图像回放并返回拍摄就绪状态。

拍摄信息显示

在显示拍摄信息屏幕的状态下（第86页），可以按<▲> <▼>键以改变显示在屏幕底部的拍摄信息如下。

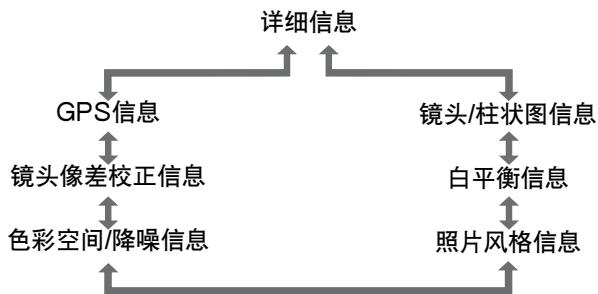

- 根据拍摄模式和设置的不同，显示的信息会有所不同。
- 如果没有为图像记录GPS信息，则不会显示GPS信息屏幕。



3

设置自动对焦和驱动模式

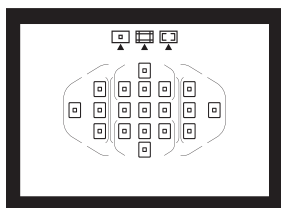

取景器中的19个自动对焦点使得自动对焦拍摄适合于广泛多样的被摄体和场景。

您也可以选择最适合拍摄条件和被摄体的自动对焦操作和驱动模式。

- 页面标题右上方的 **创意** 图标表示只能在创意拍摄区模式下利用的功能（第26页）。
- 在基本拍摄区模式下，将会自动设定自动对焦操作和自动对焦点（自动对焦区域选择模式）。



<AF>表示自动对焦。<MF>表示手动对焦。

AF：改变自动对焦操作 创意

可以选择适合拍摄条件或被摄体的AF（自动对焦）操作特性。在基本拍摄区模式下，自动为相应拍摄模式设置最佳的自动对焦操作。

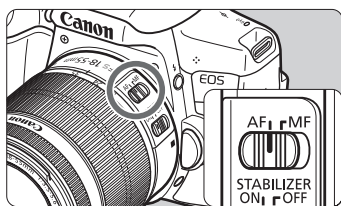

1 将镜头对焦模式开关设为<AF>。

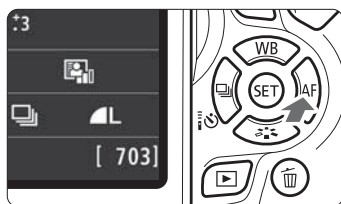

2 按下<▶ AF>按钮。
▶ 会出现 [自动对焦操作]。



3 选择自动对焦操作。

- 按<◀> <▶>键选择所需自动对焦操作，然后按<SET>。

4 对被摄体对焦。

- 将自动对焦点对准被摄体并半按快门按钮。相机将会用所选的自动对焦操作完成自动对焦。

单次自动对焦适合拍摄静止被摄体



自动对焦点
对焦指示

适于拍摄静止被摄体。半按快门按钮，相机实现一次合焦。

- 当合焦时，将会显示合焦的自动对焦点，并且取景器中的对焦指示<●>也会点亮。
- 评价测光时，会在合焦的同时完成曝光设置。

- 只要保持半按快门按钮，对焦将会锁定。然后可以根据需要重新构图。

人工智能伺服自动对焦适合拍摄运动被摄体

该自动对焦操作适合对距离不断变化的运动被摄体。只要保持半按快门按钮，将会对被摄体进行持续对焦。

- 曝光参数在照片拍摄瞬间设置。
- 当自动对焦区域选择模式设定为19点自动选择自动对焦时（第93页），相机首先使用手动选择的自动对焦点进行对焦。自动对焦过程中，如果被摄体离开手动选择的自动对焦点，只要该被摄体被区域自动对焦框覆盖，相机便会持续进行跟踪对焦。

可自动切换自动对焦操作的人工智能自动对焦

如果静止被摄体开始移动，人工智能自动对焦将自动把自动对焦操作从单次自动对焦切换到人工智能伺服自动对焦。

- 在单次自动对焦下对被摄体对焦后，如果被摄体开始移动，相机会检测移动并将自动对焦操作自动改变为人工智能伺服自动对焦，并开始跟踪移动被摄体。

自动对焦点以红色点亮

默认设置下，在低光照条件下合焦时，自动对焦点以红色点亮。在创意拍摄区模式下，可以设定当合焦时，是否让自动对焦点以红色点亮。

内置闪光灯的自动对焦辅助光

在低光照条件下，半按快门按钮时，内置闪光灯可能会发射短暂的一系列闪光。它照亮被摄体以帮助自动对焦。

选择自动对焦区域和自动对焦点 创意

提供19个自动对焦点用于自动对焦。可以选择适合场景或被摄体的自动对焦区域选择模式和自动对焦点。

自动对焦区域选择模式

可以选择三个自动对焦区域选择模式之一。有关选择步骤请参阅下一页。

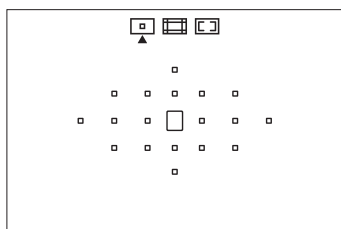

：单点自动对焦（手动选择）

选择一个自动对焦点进行对焦。

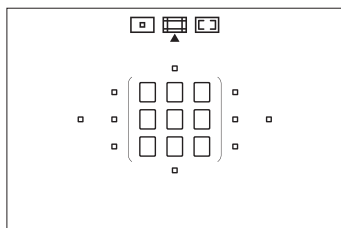

：区域自动对焦（手动选择区域）

19个自动对焦点被分成5个区域进行对焦。

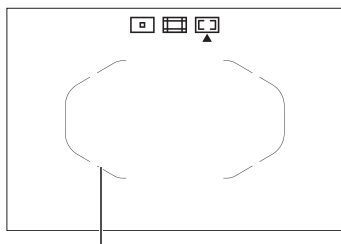





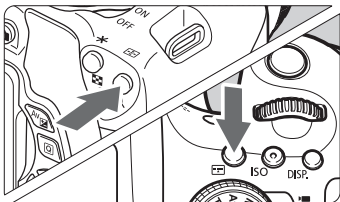

：19点自动选择自动对焦

使用所有自动对焦点对焦。在基本拍摄区域模式下，自动设定该模式（<>除外）。



区域自动对焦框



选择自动对焦区域选择模式

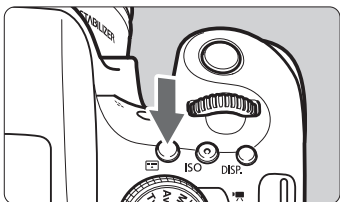

- 1 按下<>或<>按钮 ()。
- 注视取景器并按<>或<>按钮。



- 2 按下<>按钮。
- 每次按下<>按钮时，自动对焦区域选择模式会改变。
 - 当前设定的自动对焦区域选择模式显示在取景器的上方。

- ：单点自动对焦
(手动选择)
- ：区域自动对焦
(手动选择区域)
- ：19点自动选择自动对焦

自动对焦区域选择模式

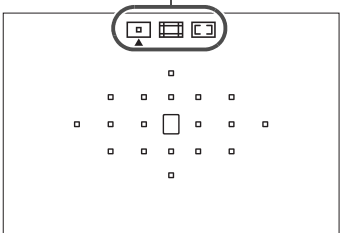

手动选择自动对焦点

可以手动选择自动对焦点或区域。如果已经设定了19点自动选择自动对焦+人工智能伺服自动对焦，可以选择任何人工智能伺服自动对焦开始的位置。

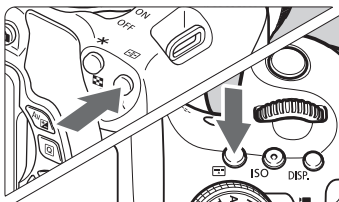

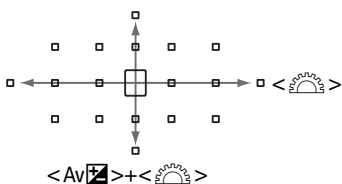

1 按下<☒>或<☒>按钮 ()。

- ▶ 将在取景器中显示自动对焦点。
- 在区域自动对焦模式下，会显示选定的区域。



2 选择自动对焦点。

- 可以通过用<>拨盘水平位移或在按住<Av☒>按钮期间用<>拨盘垂直位移选择自动对焦点。如果按<SET>，将选择中央自动对焦点（或中央区域）。
- 在区域自动对焦模式下，转动<>拨盘会依次循环改变区域。
- 还可以通过用<◀> <▶>键水平偏移或用<▲> <▼>键垂直偏移选择自动对焦点或区域。

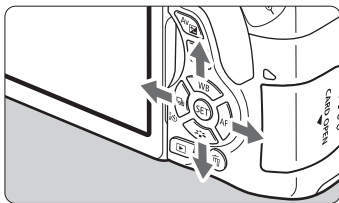

自动对焦区域选择模式 创意

☐ 单点自动对焦（手动选择）

选择一个用于对焦的自动对焦点<☐>。

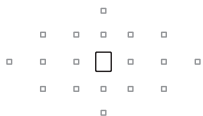

☐ 区域自动对焦（手动选择区域）

19个自动对焦点被分成5个区域进行对焦。所选区域中的所有自动对焦点被用于对焦点自动选择。对移动被摄体有效。

但是，由于该模式倾向于对最近的被摄体对焦，与单点自动对焦相比，对指定目标对焦较为困难。

合焦的自动对焦点显示为<☐>。

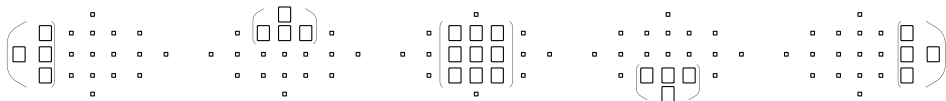

☐ 19点自动选择自动对焦

使用所有自动对焦点对焦。在基本拍摄区模式下，自动设定该模式（<☐>除外）。



使用单次自动对焦时，半按下快门按钮会显示合焦的自动对焦点<☐>。如果显示多个自动对焦点，意味着这些自动对焦点全部合焦。

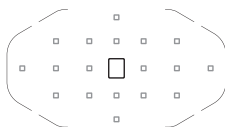

使用人工智能伺服自动对焦时，首先使用手动选择的（第95页）自动对焦点<☐>进行合焦。合焦的自动对焦点显示为<☐>。

MF：手动对焦

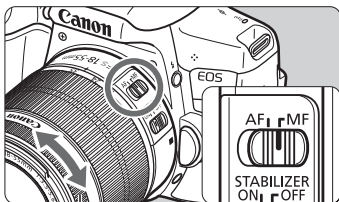

对焦环

- 1 将镜头对焦模式开关设为<MF>。
- 2 对被摄体对焦。
 - 转动镜头对焦环进行对焦，直至取景器中呈现的被摄体清晰。

选择驱动模式



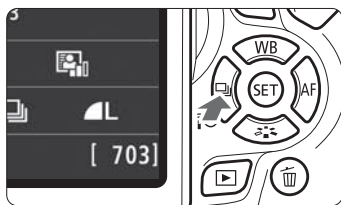





提供单拍和连拍驱动模式。



- 1 按下<<  >>按钮。
▶ 会出现 [驱动模式]。



- 2 选择驱动模式。
 - 按<< >> <>>键选择所需驱动模式，然后按<  >。

-  : 单拍
完全按下快门按钮时，将只拍摄一张照片。
-  : 连拍（最快约5.0张/秒）
完全按下快门按钮时，将连续拍摄照片。
-  S : 静音单拍
拍摄声音较< >小的单拍。
-  S : 静音连拍（最快约3.0张/秒）
拍摄声音较< >小的连拍。
-  : 自拍定时器：10秒/遥控
-  2 : 自拍定时器：2秒
-  c : 自拍定时器：连拍
有关自拍拍摄，请参阅第99页。

使用自拍

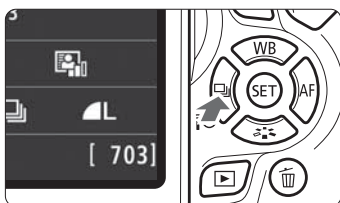

1 按下<◀▶>按钮。

▶ 会出现 [驱动模式]。

2 选择自拍。

● 按<◀> <▶>键选择自拍，然后按<SET>。

: 10秒自拍

还可以使用遥控器。

: 2秒自拍 (第71页)

: 10秒自拍加连拍

按<▲> <▼>键设定要用自拍拍摄多张照片的张数 (2至10张)。

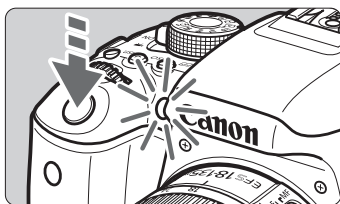

3 拍摄照片。

● 通过取景器取景，对被摄体对焦，然后完全按下快门按钮。

▶ 可以通过自拍指示灯、提示音和液晶监视器上的倒计时显示 (以秒为单位) 查看自拍操作。

▶ 在拍摄照片2秒钟前，自拍指示灯亮起，提示音将变得急促。



4

图像设置

本章介绍图像相关的功能设置：图像记录画质、ISO感光度、照片风格、白平衡、自动亮度优化、降噪、镜头像差校正、防闪烁拍摄和其他功能。

- 页面标题右上方的  图标表示只能在创意拍摄区模式下利用的功能（第26页）。

MENU 设置图像记录画质

可以选择像素计数和图像画质。提供十种图像记录画质设置： L、 M、 M、 S1、 S1、S2、S3、RAW+ L、RAW。

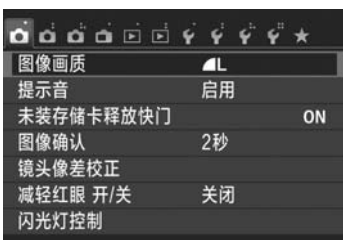

1 选择图像记录画质。

- 在 [1] 设置页下，选择 [图像画质]，然后按下 < >。
- ▶ 会出现 [图像画质]。

记录像素（像素计数）

可拍摄数量











2 设定图像记录画质。

- 将显示各画质的像素计数和可拍摄数量以帮助您选择所需的画质。然后按下 < >。

图像记录画质设置指南

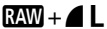
(大约值)

图像画质		记录像素 (M=百万 像素)	文件尺寸 (MB)	可拍摄 数量	最大连拍数量	
 L	高画质	24 (24M)	7.6	940	180 (940)	
 L			3.9	1810	1810 (1810)	
 M	中等 画质	10.6 (11M)	4.0	1770	1770 (1770)	
 M			2.0	3500	3500 (3500)	
 S1	低画质	5.9 (5.9M)	2.5	2830	2830 (2830)	
 S1			1.3	5320	5320 (5320)	
S2			2.5 (2.5M)	1.3	5320	5320 (5320)
S3			0.35 (0.3M)	0.3	20180	20180 (20180)
 RAW +  L	高画质	24 (24M)	28.1 + 7.6	190	6 (6)	
 RAW			28.1	240	7 (8)	

* 文件尺寸、可拍摄数量和连拍时的最大连拍数量基于使用8GB存储卡时的佳能测试标准(3:2长宽比、ISO 100和标准照片风格)。根据被摄体、存储卡品牌、长宽比、ISO感光度、照片风格、自定义功能和其他设置的不同,这些数值将会有所不同。

* 括号中的数值适用于基于佳能测试标准的UHS-I兼容8GB存储卡。

ISO：改变ISO感光度以适合光线 创意

根据环境光照水平设置ISO感光度（图像感应器对光线的灵敏度）。在基本拍摄区模式中，将自动设置ISO感光度。

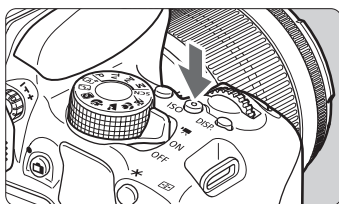

1 按下<ISO>按钮（6）。

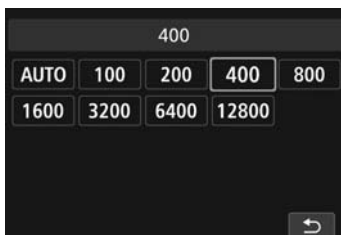

2 设置ISO感光度。

- 在注视取景器或液晶监视器的同时，按<◀> <▶>键或转动<>拨盘选择所需ISO感光度，然后按<SET>。
- ▶ 选择 [AUTO] 自动设定ISO感光度。

ISO感光度指南

ISO感光度	拍摄条件 (无闪光灯)	闪光灯范围
ISO 100 - ISO 400	天气晴朗的室外	ISO感光度越高，闪光范围越大（第122页）。
ISO 400 - ISO 1600	阴天或傍晚	
ISO 1600 - ISO 12800、H	黑暗的室内或夜间	

* 高ISO感光度会导致图像较有颗粒感。

选择照片风格 创意

通过选择照片风格，可以获得与您的摄影表现或被摄体相匹配的图像特征。

在基本拍摄区模式下，自动设定 [ A] (自动)。

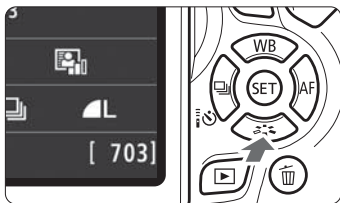

- 1 按下 <   > 按钮。
 - ▶ 出现照片风格选择屏幕。



- 2 选择一种照片风格。
 - 选择照片风格，然后按下 <  >。
 - ▶ 将设定照片风格。

 还可以用 [ 2: 照片风格] 设定照片风格。

WB：匹配光源 创意

该功能调节色调以使照片中的白色物体呈现白色，这称作白平衡（WB）。[**AWB**]（自动）设置通常将获取正确的白平衡。如果用 [**AWB**] 不能获得自然的色彩，可以选择适于光源的白平衡或通过拍摄白色物体手动设定白平衡。

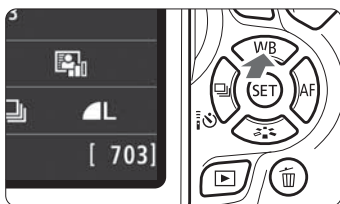

- 1 按下 <▲ WB> 按钮。
▶ 会出现 [白平衡]。



- 2 选择白平衡设置。
 - 选择所需的设置，然后按下 <SET>。
 - 为白平衡设置 <☀>、<🏠>、<☁>、<☀> 或 <⚡> 显示的“约****K”（K：开尔文）是各自的色温。

MENU 自动校正亮度和反差 创意

如果拍摄的图像暗或反差低，亮度和反差会被自动校正。该功能称为自动亮度优化。默认设置为 [标准]。对于JPEG图像，在拍摄图像时应用校正。

在基本拍摄区模式下，自动设定 [标准]。

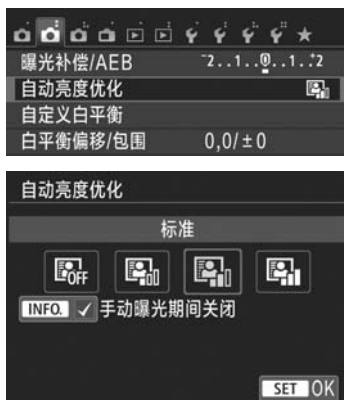

1 选择 [自动亮度优化]。

- 在 [2] 设置页下，选择 [自动亮度优化]，然后按下 < >。

2 选择设置。

- 选择所需的设置，然后按下 < >。

3 拍摄照片。

- 必要时，将以校正后的亮度和反差记录图像。

高ISO感光度降噪功能

该功能降低图像中产生的噪点。虽然降噪适用于所有ISO感光度，但是高ISO感光度时特别有效。在低ISO感光度时，图像较暗部分（阴影区域）的噪点会进一步降低。改变设置以适合噪点等级。



1 选择 [高ISO感光度降噪功能] 。

- 在 [3] 设置页下，选择 [高ISO感光度降噪功能]，然后按下 < (SET) > 。



2 设定等级。

- 选择所需降噪等级，然后按下 < (SET) > 。

● []：多张拍摄降噪]

与 [强] 相比，该设置以更高的图像画质降噪。对于单张照片，连续拍摄四张照片并自动将其对齐合并成一幅JPEG图像。

3 拍摄照片。



- 将记录应用了降噪的图像。

长时间曝光降噪功能

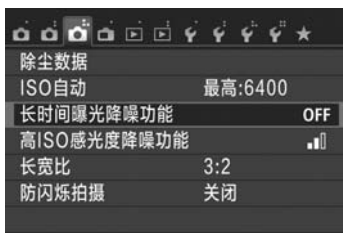
可以对曝光1秒或更长的图像进行降噪。



1 选择 [长时间曝光降噪功能] 。

- 在 [ 3] 设置页下，选择 [长时间曝光降噪功能]，然后按下 <  > 。



2 设置所需的设置。

- 选择所需的设置，然后按下 <  > 。

● [自动]

对于1秒或更长时间的曝光，如果检测到长时间曝光特有的噪点，会自动执行降噪。该 [自动] 设置在大多数情况下有效。

● [启用]

对所有1秒或更长时间的曝光都进行降噪。[启用] 设置可以减少 [自动] 设置检测不到的噪点。

3 拍摄照片。

- 将记录应用了降噪的图像。

MENU 镜头周边光量和像差校正

周边光量减少是由于镜头特性的原因而导致图像四角显得较暗的现象。被摄体轮廓上的彩色边纹被称为色差。镜头特性导致的图像失真被称为失真。这些镜头像差和失光可以被校正。默认设置下，周边光量和色差校正设定为 [启用]，失真校正设定为 [关闭]。

周边光量校正



1 选择 [镜头像差校正]。

- 在 [1] 设置页下，选择 [镜头像差校正]，然后按下 <SET>。



2 选择设置。

- 检查所安装的镜头是否显示 [存在校正数据]。
- 选择 [周边光量校正]，然后按下 <SET>。
- 选择 [启用]，然后按下 <SET>。

3 拍摄照片。

- 将以校正后的周边光量记录图像。

色差校正



1 选择设置。

- 检查所安装的镜头是否显示 [存在校正数据]。
- 选择 [色差校正]，然后按下 <SET>。
- 选择 [启用]，然后按下 <SET>。

2 拍摄照片。

- 将以校正后的色差记录图像。

失真校正



1 选择设置。

- 检查所安装的镜头是否显示 [存在校正数据]。
- 选择 [变形校正]，然后按下 < (SET) >。
- 选择 [启用]，然后按下 < (SET) >。

2 拍摄照片。

- 校正失真后的图像将被记录。

镜头校正数据

相机已包含约30个镜头的镜头周边光量校正、色差校正和失真校正用数据。如果选择 [启用]，对于已在相机中注册了校正数据的镜头，将会自动应用周边光量校正、色差校正和失真校正。

利用EOS Utility（EOS软件），您可以查看相机中已注册的校正数据的镜头。您还可以给未注册的镜头注册校正数据。有关详细信息，请参阅EOS Utility使用说明书（第158页）。

对于包含校正数据的镜头，不需要将校正数据注册到相机。

MENU 减少闪烁 创意

如果在荧光灯等光源下以较快的快门速度拍摄图像，光源的闪动会导致闪烁，并且图像的垂直曝光可能不均匀。如果在这些条件下使用了连拍，可能会导致图像整体的曝光或颜色不均匀。

使用防闪烁拍摄时，相机检测光源闪烁的频率并在闪烁对曝光或颜色的影响较弱时拍摄照片。

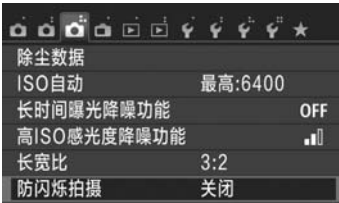

1 选择 [防闪烁拍摄] 。

- 在 [3] 设置页下，选择 [防闪烁拍摄]，然后按下 <SET>。

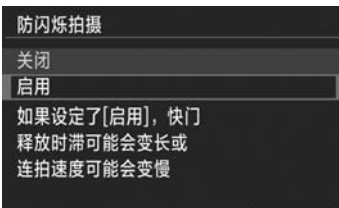

2 选择 [启用] 。

- 选择 [启用]，然后按下 <SET>。

3 拍摄照片。

- 将减弱闪烁所导致的曝光或颜色不均匀并拍摄图像。

5

高级操作

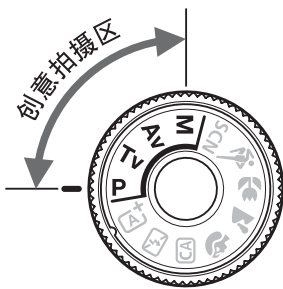



在创意拍摄区模式下，可通过选择快门速度和/或光圈或根据您的喜好调整曝光等，根据需要改变多种相机设置以获得多种多样的拍摄效果。

- 页面标题右上方的 **创意** 图标表示只能在创意拍摄区模式下利用的功能。
- 半按快门按钮并释放后，测光定时器功能会让取景器中的曝光值持续显示4秒钟（ $\odot 4$ ）。

主拨盘指示



与快门速度、光圈设置或曝光补偿量一起显示的指示图标   表示您可以转动  拨盘调节相关设置。

P：程序自动曝光

相机自动设置快门速度和光圈值以适应被摄体的亮度。这称为程序自动曝光。

* <P>表示程序。

* AE表示自动曝光。



1 将模式转盘设为<P>。



2 对被摄体对焦。

- 通过取景器取景并将自动对焦点对准被摄体。然后半按快门按钮。
- ▶ 合焦时，取景器右下方的对焦指示 <●>会亮起(在单次自动对焦模式下)。
- ▶ 快门速度和光圈值将被自动设置并显示在取景器中。



3 查看显示。

- 只要快门速度和光圈值显示没有闪烁，即可获得标准曝光。

4 拍摄照片。

- 构图并完全按下快门按钮。

Tv：表现被摄体的动作

您可以使用模式转盘上的<Tv>（快门优先自动曝光）模式捕捉运动被摄体的瞬间动作，也可以模糊被摄体以体现动感。

* <Tv>表示时间值。



模糊动作
(低速快门速度: 1/30秒)



凝固动作
(高速快门速度: 1/2000秒)



1 将模式转盘设为<Tv>。

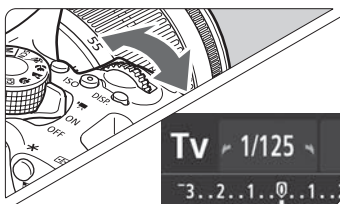

2 设置所需的快门速度。

- 向右转动<太阳图标>拨盘设置较高的快门速度，向左转动设置较低的快门速度。



3 拍摄照片。

- 对焦并完全按下快门按钮时，将会以所选的快门速度拍摄照片。

Av：更改景深

要让背景模糊或让远近的所有物体显得清晰时，将模式转盘设定为 **<Av>**（光圈优先自动曝光）以调节景深（可获得对焦的范围）。

* **<Av>**表示光圈值，即镜头内光圈的孔径尺寸。



模糊的背景
（采用低光圈f/值：f/5.6）



清晰的前景和背景
（采用高光圈f/值：f/32）



1 将模式转盘设为**<Av>**。

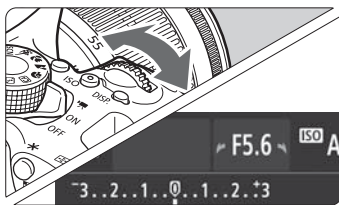

2 设置所需的光圈值。

- f/值越高，景深越广，可以同时前景和背景获得更清晰的对焦。
- 向右转动  拨盘会设定更高的f/值（更小的光圈开口），向左转动拨盘会设定更低的f/值（更大的光圈开口）。



3 拍摄照片。

- 对焦并完全按下快门按钮。照片将会使用所选的光圈值进行拍摄。

M：手动曝光

可根据需要手动设定快门速度和光圈值。在参考取景器中的曝光量指示标尺的同时，可以设定所需的曝光。这种方法称为手动曝光。

* <M>表示手动。





1 将模式转盘设为<M>。

2 设置ISO感光度（第104页）。



3 设置快门速度和光圈值。

- 要设置快门速度，转动<  >拨盘。
- 要设置光圈值，请按住< Av  >按钮并转动<  >拨盘。

标准曝光量指示标志







曝光量标志

4 对被摄体对焦。

- 半按快门按钮。
- ▶ 将在取景器中显示曝光设置。
- 曝光量标志<  >显示当前曝光量与标准曝光量之间的差距。

5 设置曝光值并拍摄照片。

- 检查曝光量指示标尺，并设定所需的快门速度和光圈值。
- 如果曝光量超过标准曝光 ± 2 级，取景器中的曝光量指示标尺的末端将显示<  >或<  >。（在液晶监视器上，如果曝光量超过 ± 3 级，会显示<  >或<  >。）

更改测光模式 创意

提供四种测量被摄体亮度的方法（测光模式）。通常建议使用评价测光。

在基本拍摄区模式下，自动设定测光模式。



1 选择 [测光模式] 。

- 在 [2] 设置页下，选择 [测光模式]，然后按下 < > 。



2 设置测光模式。

- 选择所需测光模式，然后按下 < > 。

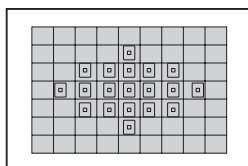

评价测光

这是一种通用的测光模式，还适用于逆光被摄体。相机自动设置适合场景的曝光。

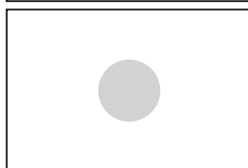

局部测光

由于背光等原因而被摄体周围有过于明亮的光线时有效。左图中的灰色区域是测量亮度以获得标准曝光的区域。

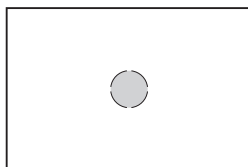

点测光

当对被摄体或场景的某一特定部分进行测光时有效。左图中的灰色区域是测量亮度以获得标准曝光的区域。该测光模式适用于高级用户。



中央重点平均测光

测量图像中央的亮度，然后对整个场景进行平均。该测光模式适用于高级用户。

设置曝光补偿 创意

如果无法获得理想的曝光（不使用闪光灯），请设置曝光补偿。此功能可以在创意拍摄区模式中使用（<M>除外）。曝光补偿可以在±5级间以1/3级为单位调节。

1 查看曝光量指示标尺。

- 半按快门按钮（)并查看取景器中或液晶监视器上的曝光量指示标尺。

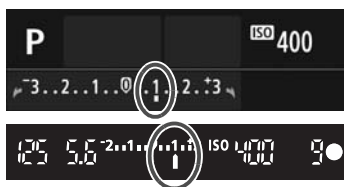

增加曝光使图像更亮

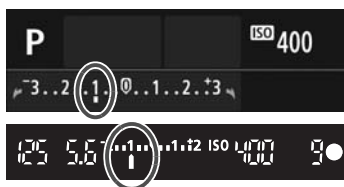

减少曝光使图像更暗



2 设置补偿量。

- 如果曝光太暗，按住<Av>按钮并向右转动<>拨盘（用于增强曝光）。如果曝光太亮，按住<Av>按钮并向左转动<>拨盘（用于减弱曝光）。

3 拍摄照片。

- 要取消曝光补偿，将曝光补偿量恢复为<>。

MENU 自动包围曝光 创意

该功能进一步扩展曝光补偿，自动以不同的曝光（以1/3级为单位最大±2级）拍摄如下所示的3张照片。您可以选择最佳的曝光量。这称为AEB（自动包围曝光）。



标准曝光量



较暗的曝光
(减少曝光量)



较亮的曝光
(增加曝光量)



1 选择 [曝光补偿/AEB]。

- 在 [2] 设置页下，选择 [曝光补偿/AEB]，然后按下 < >。



2 设定自动包围曝光范围。

- 转动 < > 拨盘设定自动包围曝光范围。
- 按下 < > < > 键设定曝光补偿量。如果与曝光补偿组合使用自动包围曝光，将以曝光补偿水平为中心应用自动包围曝光。
- 按下 < > 进行设定。
- 当您按下 < MENU > 按钮退出菜单时，会在液晶监视器上显示自动包围曝光范围。

自动包围曝光范围



3 拍摄照片。

- 对焦并完全按下快门按钮。将以下列顺序拍摄三张包围曝光的照片：标准曝光量、减少曝光量和增加曝光量。

* 锁定曝光 创意

当对焦区域不同于曝光测光区域或想要以相同的曝光设置拍摄多张照片时，可以锁定曝光。按<*>按钮锁定曝光，然后重新构图拍摄照片。这称为自动曝光锁。这适合于拍摄背光的被摄体等。

1 对被摄体对焦。

- 半按快门按钮。
- ▶ 将显示曝光设置。

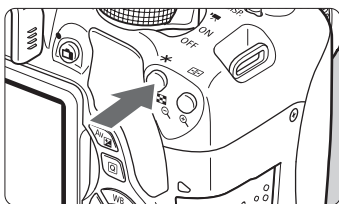

2 按下<*>按钮。(☑4)

- ▶ 取景器中的<*>图标亮起，表示曝光设置已被锁定（自动曝光锁）。
- 每次按下<*>按钮时，当前的自动曝光设置被锁定。

3 重新构图并拍摄照片。

- 如果希望保持自动曝光锁进行更多拍摄，请保持按住<*>按钮并按下快门按钮继续拍摄。



⚡ 使用内置闪光灯

在室内、低光照或背光的日光条件下，只需升起内置闪光灯并按下快门按钮便可以拍摄闪光照片。在<P>模式中，快门速度（1/60秒 - 1/200秒）将自动设置以避免产生相机抖动。

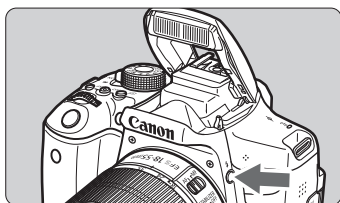

1 按下<⚡>按钮。

- 在创意拍摄区模式中，按下<⚡>按钮可随时拍摄闪光照片。
- 当闪光灯回电时，取景器中显示“⚡buSY”，并且液晶监视器上显示 [BUSY⚡]。



2 半按快门按钮。

- 在取景器中的左下部确保<⚡>图标亮起。

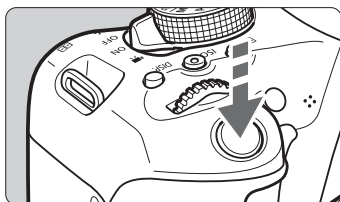

3 拍摄照片。

- 合焦以后，完全按下快门按钮，闪光灯将会闪光进行照片拍摄。

内置闪光灯的有效范围

（大约值：米）

ISO感光度 (第104页)	EF-S18-55mm f/3.5-5.6 IS STM、EF-S18-135mm f/3.5-5.6 IS STM、 EF-S55-250mm f/4-5.6 IS STM		
	广角端		远摄端
	f/3.5	f/4	f/5.6
ISO 100	1 - 3.4	1 - 3	1 - 2.1
ISO 400	1 - 6.9	1 - 6	1 - 4.3
ISO 1600	1.7 - 13.7	1.5 - 12	1.1 - 8.6
ISO 6400	3.4 - 27.4	3 - 24	2.1 - 17.1

* 当设定了高ISO感光度并且焦距较长时，根据被摄体的状况等，可能无法获得正确的曝光。

6

用液晶监视器拍摄 (实时显示拍摄)

在相机的液晶监视器上查看照片的同时可以进行拍摄。这称为“实时显示拍摄”。

- 如果一边查看液晶监视器一边手握相机进行拍摄，相机抖动会造成照片模糊。推荐使用三脚架。





遥控实时显示拍摄

在计算机上安装有EOS Utility (EOS软件, 第156页) 时, 可以将相机连接到计算机, 并在观看计算机屏幕的同时进行遥控拍摄。有关详细说明, 请参阅EOS Utility使用说明书 (第158页)。

用液晶监视器拍摄



1 显示实时显示图像。

- 按下 <  > 按钮。
- ▶ 实时显示图像将会出现在液晶监视器上。在 <  > 模式下，在左上方显示相机检测到的场景的场景图标。
- 默认设置下，连续自动对焦将会生效。
- 实时显示图像将接近真实地反映实际拍摄图像的亮度水平。



2 对被摄体对焦。

- 当您半按快门按钮时，相机将以当前的自动对焦方式（第127页）对焦。

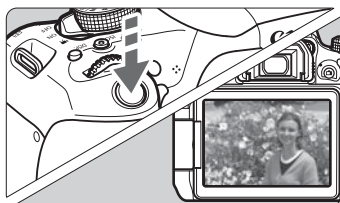

3 拍摄照片。

- 完全按下快门按钮。
- ▶ 将拍摄照片，并且拍摄的图像显示在液晶监视器上。
- ▶ 当回放显示结束后，相机将自动返回实时显示拍摄。
- 按下 <  > 按钮退出实时显示拍摄。

启用实时显示拍摄

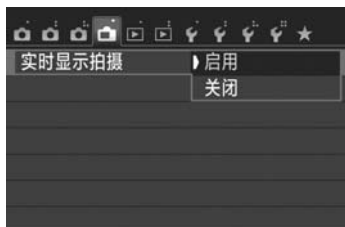



将 [ : 实时显示拍摄] 设定为 [启用]。

使用实时显示拍摄时的可拍摄数量 (近似拍摄数量)

温度	室温 (23°C)	低温 (0°C)
不使用闪光灯	200	170
50%使用闪光灯	180	150

- 以上数字基于充满电的电池LP-E17及CIPA（相机影像机器工业协会）测试标准。
- 使用充满电的电池LP-E17时，在室温（23°C）时可进行约1小时30分钟的连续实时显示拍摄。

 请勿以同一个位置长时间握持相机。即使感觉相机不太热，长时接触同一身体部位也可能引起皮肤红肿、起泡或低温接触烧伤。对于有血液循环问题或皮肤非常敏感的人士，或在非常热的地方使用相机时，建议使用三脚架。

 请勿将相机对准强光源，如太阳或强烈的人工光源。否则可能会损坏图像感应器或相机内部部件。

信息显示

- 每次按下<INFO.>按钮，信息显示都将会改变。

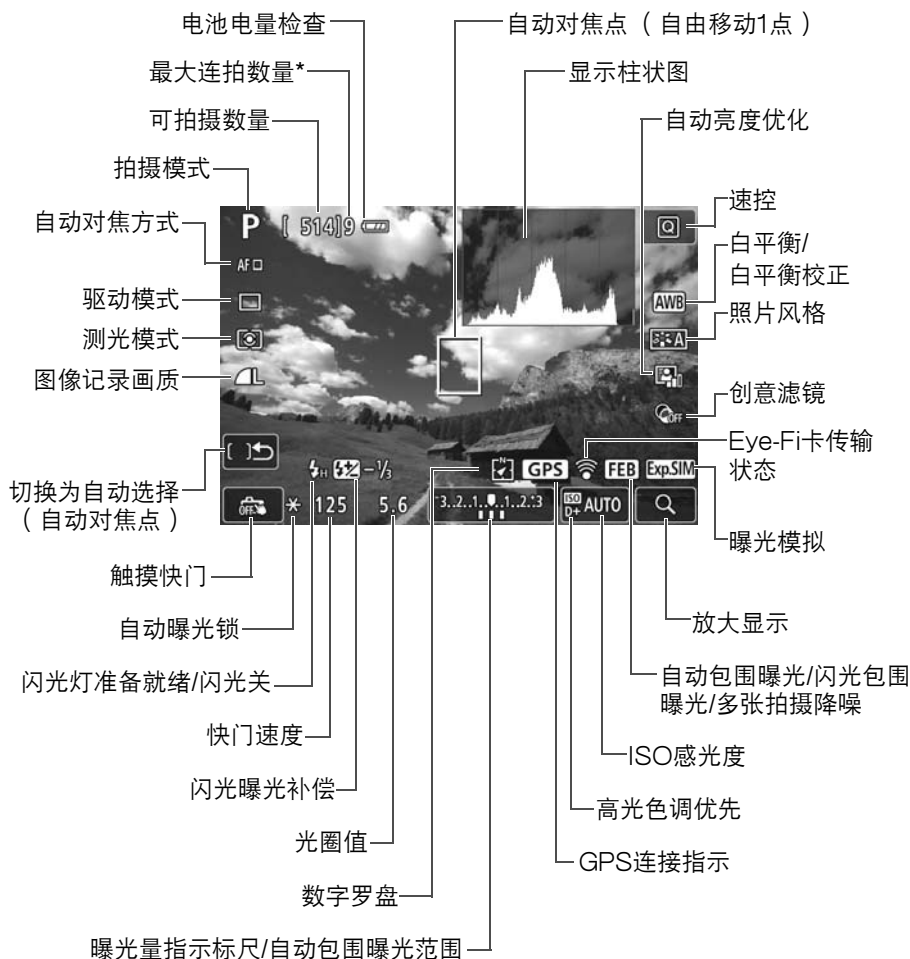

* 当最大连拍降低到9或以下时，会显示数量。

使用自动对焦进行对焦（自动对焦方式）

选择自动对焦方式

可以选择适合拍摄条件和被摄体的自动对焦方式。提供下列自动对焦方式：[（面部）+追踪]、[自由移动多点]（第128页）和 [自由移动1点]（第130页）。

如果想要获得精确对焦，将镜头对焦模式开关设定为<MF>，放大图像并进行手动对焦（第132页）。



选择自动对焦方式。

- 在 [] 设置页下，选择 [自动对焦方式]。
- 选择所需自动对焦方式，然后按下 <SET>。
- 在显示实时显示图像时，还可以按 <Q>按钮在速控屏幕上选择自动对焦方式。

（面部）+追踪 AF



相机检测并对人脸对焦。如果面部移动，自动对焦点<  >也会移动以追踪面部。



1 显示实时显示图像。

- 按下<>按钮。
- ▶ 实时显示图像将会出现在液晶监视器上。

2 选择自动对焦点。

- 当检测到面部时，会在要对焦的面部出现自动对焦点<  >。
- 如果检测到多个面部，将显示<  >。用<◀> <▶>键将<  >框移动到要对焦的面部上。

- 还可以点击液晶监视器屏幕选择面部或被摄体。如果被摄体不是面部，会显示<[]>。
- 如果没有检测到面部或如果您点击液晶监视器但不选择任何面部或被摄体，相机会切换到自动选择式的〔自由移动多点〕（第128页）。

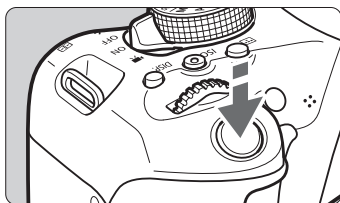

3 对被摄体对焦。

- 半按快门按钮进行对焦。
- ▶ 当合焦时，自动对焦点将会变为绿色并发出提示音。
- ▶ 如果没有合焦，自动对焦点将会变为橙色。



4 拍摄照片。

- 查看对焦和曝光，然后完全按下快门按钮拍摄照片（第124页）。

自由移动多点：AF()

可以使用最多49个自动对焦点进行广域对焦（自动选择）。还可以将此广阔区域分割成9个区域进行对焦（区域选择）。



区域框

1 显示实时显示图像。

- 按下<[]>按钮。
- ▶ 实时显示图像将会出现在液晶监视器上。



2 选择自动对焦点。创意

- 按<SET>或<AF-ON>按钮可在自动选择和区域选择之间切换。在基本拍摄区模式下，自动设定自动选择。
- 用<方向键>十字键选择区域。要返回中央区域，再次按<SET>或<AF-ON>按钮。
- 还可以点击液晶监视器屏幕选择区域。当选定了区域时，点击屏幕上的[]可切换为自动选择。

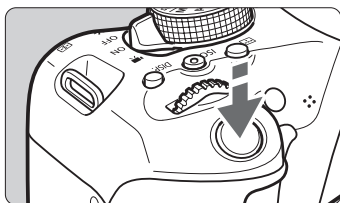

3 对被摄体对焦。

- 将自动对焦点对准被摄体并半按快门按钮。
- ▶ 当合焦时，自动对焦点将会变为绿色并发出提示音。
- ▶ 如果没有合焦，区域框会变为橙色。



4 拍摄照片。

- 查看对焦和曝光，然后完全按下快门按钮拍摄照片（第124页）。



自由移动1点：AF □

相机用1个自动对焦点对焦。想要对特定被摄体对焦时很有效。





自动对焦点

1 显示实时显示图像。

- 按下<  >按钮。
- ▶ 实时显示图像将会出现在液晶监视器上。
- ▶ 将显示自动对焦点<  >。
- 在短片拍摄期间，如果 [短片伺服自动对焦] 设为 [启用]，会以较大尺寸显示自动对焦点。



2 移动自动对焦点。

- 按<  >十字键将自动对焦点移动到想要对焦的位置。（无法到达屏幕的边缘。）
- 按<  >或<  >按钮会让自动对焦点返回到屏幕的中央。
- 还可以点击液晶监视器屏幕移动自动对焦点。

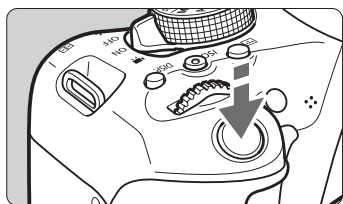

3 对被摄体对焦。

- 将自动对焦点对准被摄体并半按快门按钮。
- ▶ 当合焦时，自动对焦点将会变为绿色并发出提示音。
- ▶ 如果没有合焦，自动对焦点将会变为橙色。



4 拍摄照片。

- 查看对焦和曝光，然后完全按下快门按钮拍摄照片（第124页）。

用触摸快门拍摄

只需点击液晶监视器屏幕，就可以自动对焦并拍摄照片。这对所有拍摄模式有效。





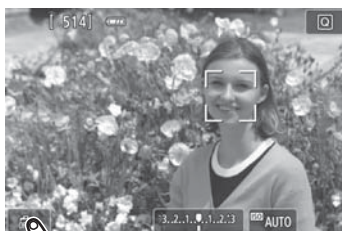

1 显示实时显示图像。

- 按下<>按钮。
- ▶ 实时显示图像将会出现在液晶监视器上。



2 启用触摸快门。

- 点击屏幕左下方的 []。每次点击该图标时，会在 [] 和 [] 之间切换。
- [] (触摸快门：启用)
可以通过点击进行对焦和拍摄。
- [] (触摸快门：关闭)
可以通过点击选择想要对焦的点。完全按下快门按钮拍摄照片。



3 点击屏幕进行拍摄。

- 点击屏幕上的面部或被摄体。
- ▶ 在点击位置，相机会以所设定的自动对焦方式对焦（第127-130页）。当设定了 [自由移动多点] 时，会切换为 [自由移动1点]。
- ▶ 当合焦时，自动对焦点变为绿色并自动拍摄照片。
- 如果没有合焦，自动对焦点变为橙色，并无法拍摄照片。再次点击屏幕上的面部或被摄体。

MF：手动对焦

您可以放大图像并用手动对焦进行精确对焦。

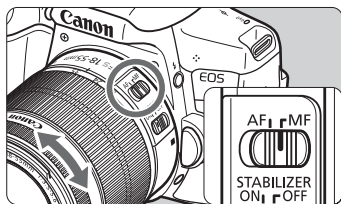

- 1 将镜头对焦模式开关设为<MF>。
 - 转动镜头对焦环粗略地进行对焦。

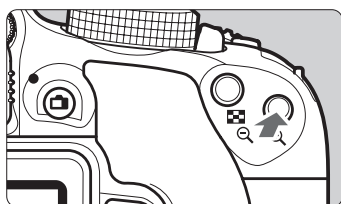

- 2 显示放大框。
 - 按下<Q>按钮。
 - ▶ 会出现放大框。
 - 还可以点击屏幕上的 [Q] 放大图像。



- 3 移动放大框。
 - 按<◇>十字键将放大框移动到您想要对焦的位置。
 - 若要返回屏幕的中央，按<SET>或<⏪>按钮。

放大框



- 4 放大图像。
 - 每次按<Q>按钮，图像的放大倍率会按照如下顺序变化：

→ 1倍 → 5倍 → 10倍 → 通常显示 →

自动曝光锁

放大区域位置

放大倍率

5 手动对焦。

- 在注视放大图像的同时，转动镜头对焦环进行对焦。
- 合焦后，按下<Q>按钮返回通常显示。

6 拍摄照片。

- 查看对焦和曝光，然后按下快门按钮拍摄照片（第124页）。



7

拍摄短片

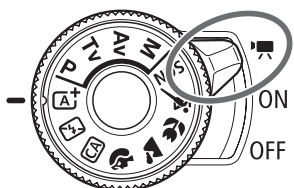

可通过将电源开关置于<📹>拍摄短片。短片记录格式为MP4。

- 有关可以记录短片的存储卡，请参阅第7页。
- 如果手握相机拍摄短片，相机抖动可能会造成短片模糊。推荐使用三脚架。
- 要手握相机拍摄时，参见第66页。



全高清晰度1080

全高清晰度1080表示与具有1080垂直像素（扫描线）的高清晰度兼容。



📹 拍摄短片

回放短片时建议将相机连接到电视机。

自动曝光拍摄

当拍摄模式设定为<M>以外的任何模式时，自动曝光控制将会生效以适合场景的当前亮度。

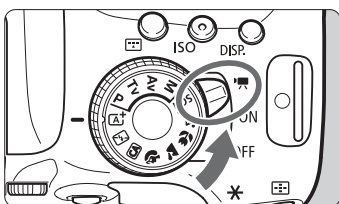

1 将电源开关置于<📹>。

- ▶ 反光镜会发出声音，然后图像会出现在液晶监视器上。

2 设定除<M>以外的任何拍摄模式。

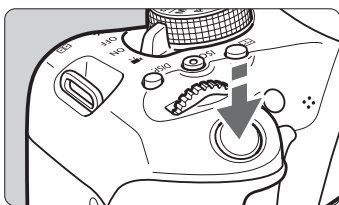

3 对被摄体对焦。

- 拍摄短片之前，请进行自动对焦或手动对焦（第127-130、132页）。
- 默认设置下，设定为 [短片伺服自动对焦：启用] 以便于相机始终进行对焦。

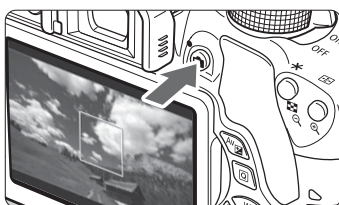

4 拍摄短片。

- 按<📹>按钮开始拍摄短片。要停止短片拍摄，再次按下<📹>。
- ▶ 在拍摄短片时，“●”标记将显示在屏幕的右上方。
- ▶ 内置麦克风将会记录声音。

录制短片

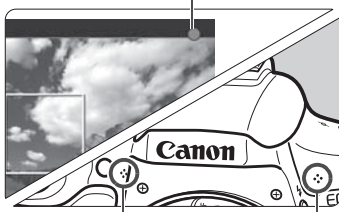

内置麦克风

手动曝光拍摄

在<M>模式下，可为短片拍摄自由设定快门速度、光圈值和ISO感光度。使用手动曝光拍摄短片适用于高级用户。

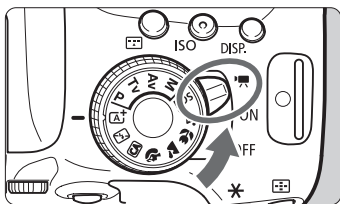

1 将电源开关置于<ON>。

- ▶ 反光镜会发出声音，然后图像会出现在液晶监视器上。



2 将模式转盘设为<M>。

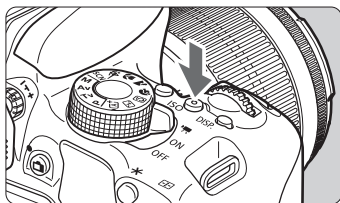

3 设置ISO感光度。

- 按<ISO>按钮并按<◀> <▶>键或转动<ISO>拨盘选择ISO感光度。

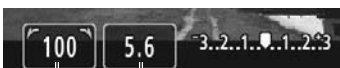

<ISO> + <Av> + <ISO>

4 设置快门速度和光圈值。

- 要设置快门速度，转动<ISO>拨盘。根据帧频<FPS>的不同，可设定的快门速度会有所不同。
 - 29.97P 25.00P 23.98P : 1/4000秒 - 1/30秒
 - 59.94P 50.00P : 1/4000秒 - 1/60秒
- 要设置光圈值，请按住<Av>按钮并转动<ISO>拨盘。

5 对焦并拍摄短片。

- 该步骤与“自动曝光拍摄”的步骤3和4相同（第136页）。

信息显示

- 每次按下<INFO.>按钮，信息显示都将会改变。

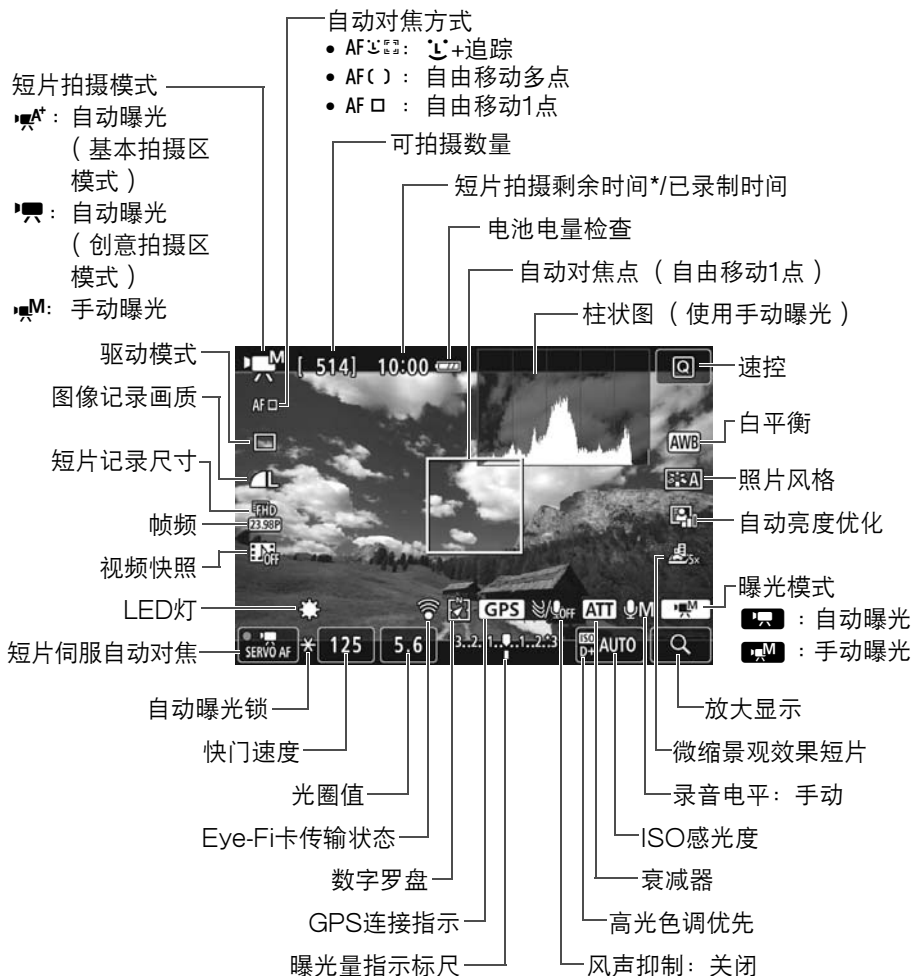

* 适用于单个短片剪辑。

MENU 设置短片记录尺寸



使用 [2: 短片记录尺寸]，可设置短片记录尺寸（图像大小、帧频和压缩方法）以及其他功能。

● 图像大小

1920x1080

全高清晰度（Full HD）记录画质。长宽比为16:9。

1280x720

高清晰度（HD）记录画质。长宽比为16:9。

640x480

标准清晰度记录画质。长宽比为4:3。

● 帧频（帧/秒：每秒记录的帧数）

29.97帧/秒 / 59.94帧/秒

用于电视制式为NTSC的地区（北美、日本、韩国、墨西哥等）。

25.00帧/秒 / 50.00帧/秒

用于电视制式为PAL的地区（欧洲、俄罗斯、中国、澳大利亚等）。

23.98帧/秒

主要用于电影。

● 压缩方法

标准

一次高效地压缩多个帧进行记录。

轻（）

为了在多种设备上回放，以低比特率记录短片，所以文件尺寸较使用 [标准] 时更小。因此，可以比使用 [标准] 拍摄更长时间。

总计短片记录时间和每分钟的文件尺寸 (大约值)

短片记录尺寸			存储卡上的总计记录时间			文件尺寸
			4GB	8GB	16GB	
 [1920x1080]	  	标准	17分钟	35分钟	1小时 10分钟	216MB/ 分钟
	 	轻	43分钟	1小时 26分钟	2小时 53分钟	87MB/分钟
 [1280x720]	 	标准	20分钟	40分钟	1小时 21分钟	187MB/ 分钟
	 	轻	2小时 5分钟	4小时 10分钟	8小时 20分钟	30MB/分钟
 [640x480]	 	标准	57分钟	1小时 55分钟	3小时 50分钟	66MB/分钟
	 	轻	2小时 43分钟	5小时 26分钟	10小时 53分钟	23MB/分钟

● 超过4GB的短片文件

即使拍摄的短片超过4GB，也可不间断地继续拍摄。

在短片拍摄期间，当短片的文件尺寸即将达到4GB的大约30秒钟前，短片拍摄图像中显示的已拍摄时间会开始闪烁。如果您继续拍摄直到短片文件尺寸超过4GB，将会自动创建新的短片文件并且已拍摄时间或时间码将停止闪烁。

当您回放短片时，需要单独播放各短片文件。无法以连续的顺序自动回放短片文件。短片回放结束后，选择下一个要回放的短片。

● 短片拍摄时间限制

一个短片剪辑的最长录制时间为29分59秒。如果短片拍摄时间达到29分59秒，短片拍摄会自动停止。可以通过按下<>按钮重新开始拍摄短片。(开始录制新的短片文件。)



请勿以同一个位置长时间握持相机。

即使感觉相机不太热，长时间接触同一身体部位也可能引起皮肤红肿、起泡或低温接触烧伤。对于有血液循环问题或皮肤非常敏感的人士，或在非常热的地方使用相机时，建议使用三脚架。



8

图像回放

本章介绍回放图像和短片的基本操作步骤。

用其他设备拍摄和保存的图像

本相机可能无法正确显示使用其他相机拍摄的图像、计算机编辑过的图像或其文件名已经更改过的图像。

▶ 快速搜索图像

▣ 在一个屏幕上显示多张图像（索引显示）

使用一屏显示4张、9张、36张或100张图像的索引显示快速搜索图像。



1 回放图像。

- 按下<▶>按钮，液晶监视器上会显示最后拍摄的图像。

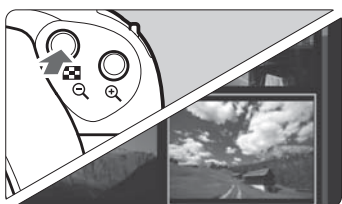

2 切换到索引显示。

- 按下<▣·Q>按钮。
- ▶ 出现4张图像索引显示。以橙色框突出显示选定的图像。
- 按<▣·Q>按钮将会按照9张→36张→100张的顺序切换显示。
- 按<Q>按钮将会按照100张→36张→9张→4张→1张的顺序切换显示。



3 选择图像。

- 按<⬅➡>十字键移动橙色框以选择图像。
- 转动<🔧>拨盘将会显示下一个或上一个屏幕上的图像。
- 在索引显示中按<Ⓞ(E)>可将所选图像作为单张图像显示。

⊕/⊖ 放大查看

可以在液晶监视器上将拍摄的图像放大约1.5倍至10倍。

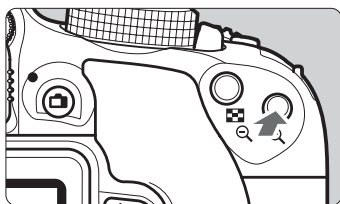

1 放大图像。

- 图像回放时，按下<⊕>按钮。
- ▶ 图像将被放大。
- 如果按住<⊕>按钮，图像将被放大，直到到达最大放大倍率。
- 按下<⊖>按钮减少放大倍率。如果按住该按钮，放大倍率将减小为单张图像显示。



放大区域位置



2 滚动图像。

- 使用<⬆><⬇><⬇><⬆>十字键以按下的方向滚动放大的图像。
- 要退出放大显示，按<▶>按钮就会重新出现单张图像显示。



用触摸屏回放

液晶监视器是对触摸敏感的面板，您可以用手指触摸进行多种回放操作。首先，按<▶>按钮回放图像。

浏览图像



用一个手指轻扫。

- 在单张图像显示时，用一个手指触摸液晶监视器。通过向左或向右轻扫手指可以浏览下一张或上一张图像。轻扫到左侧以观看下一张（较新的）图像或轻扫到右侧以观看上一张（较旧的）图像。
- 在索引显示时，也用一个手指触摸液晶监视器。通过向上或向下轻扫手指可以浏览下一个或上一个屏幕。向上轻扫观看下面的（较新的）图像或向下轻扫观看上面的（较旧的）图像。当选择图像时，会出现橙色框。再次点击图像将其作为单张图像显示。

跳转图像（跳转显示）

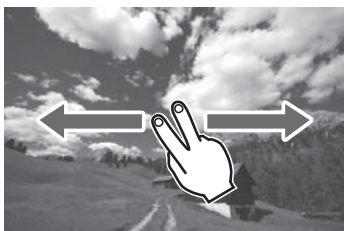

用两个手指轻扫。

用两个手指触摸液晶监视器。当您向左或向右轻扫两个手指时，可按照 [▶2] 设置页下的 [用进行图像跳转] 中设定的方式跳转图像。

缩小图像（索引显示）



合拢两个手指。

用张开的两个手指触摸屏幕，然后在屏幕上将手指合拢。

- 每次合拢手指时，单张图像显示会变成索引显示。
- 当选择图像时，会出现橙色框。再次点击图像将其作为单张图像显示。

放大图像



张开两个手指。

用合拢的两个手指触摸屏幕，然后在屏幕上将手指张开。

- 张开手指时，图像将被放大。
- 最大可将图像放大约10倍。
- 可通过拖动手指滚动显示图像。
- 要缩小图像时，在屏幕上将手指合拢。
- 点击 [↶] 图标会返回单张图像显示。

回放短片



1 回放图像。

- 按下<▶>按钮显示图像。

2 选择短片。

- 按<◀> <▶>键选择要回放的短片。
- 在单张图像显示时，显示在屏幕左上方的<SET 图标>表示短片。如果短片是视频快照，会显示<SET 图标>。
- 在索引显示中，缩略图左边缘的孔眼表示短片。由于无法从索引显示回放短片，请按<SET>切换为单张图像显示。



3 在单张图像显示时，按下<SET>。

- ▶ 将在屏幕底部出现短片回放面板。



4 回放短片。

- 选择 [▶] (播放)，然后按下<SET>。
- ▶ 短片将会开始回放。
- 您可以通过按下<SET>暂停短片回放。
- 即使在短片回放期间，也可以通过转动<音量>拨盘调节音量。
- 有关回放步骤的详细说明，请参阅下一页。

扬声器

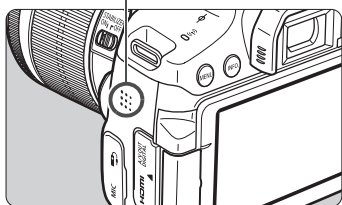

短片回放面板

操作	回放说明
▶ 播放	按<SET>在播放和停止之间切换。
▶ 慢动作	通过按<◀> <▶>键调节慢动作速度。慢动作速度显示在屏幕右上方。
⏮ 首帧	显示短片的第一帧。
⏪ 上一帧	每次按下<SET>, 会显示前一帧。如果按住<SET>, 将快倒短片。
⏩ 下一帧	每次按下<SET>, 会逐帧播放短片。如果按住<SET>, 将快进短片。
⏭ 末帧	显示短片的最后一帧。
🎵 背景音乐*	伴随所选背景音乐回放短片。
✂ 编辑	显示编辑屏幕。
	回放位置
mm' ss"	回放时间 (分: 秒)
🔊 音量	转动<🔊>拨盘调节内置扬声器的音量 (第148页)。
MENU ↩	按下<MENU>按钮返回单张图像显示。

* 当设定了背景音乐时, 不会播放短片的声音。

用触摸屏回放

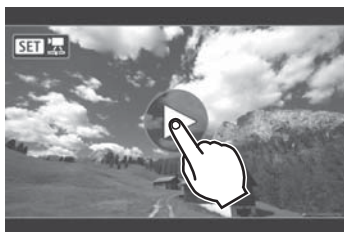

点击屏幕中央的 [▶]。

- ▶ 短片将会开始回放。
- 要显示短片回放面板, 点击屏幕左上方的<SET ▶>。
- 要在回放期间暂停短片, 点击屏幕。还将出现短片回放面板。

删除图像

您可以逐个选择和删除不需要的图像或批量删除图像。被保护的图像不会被删除。

 一旦图像被删除，将不能恢复。在删除图像前，确认已经不再需要该图像。为防止重要的图像被误删除，请对其加上保护。删除RAW+JPEG图像时将同时删除RAW和JPEG图像。

删除单张图像



1 回放要删除的图像。

2 按下<>按钮。
▶ 将会出现删除菜单。



3 删除图像。

- 选择 [删除]，然后按下<>。显示的图像将被删除。

9

浏览光盘使用说明书 / 将图像下载到计算机

本章介绍如何在计算机上浏览相机使用说明书光盘，如何将图像从相机下载到计算机，简要介绍EOS数码解决方案光盘（EOS DIGITAL Solution Disk）中的软件，并介绍如何在计算机上安装这些软件。还介绍如何浏览软件使用说明书。



相机使用说明书



EOS数码解决方案光盘
(EOS DIGITAL Solution Disk)
(软件/软件使用说明书)

浏览相机使用说明书光盘



相机使用说明书光盘中包含与本产品相关的使用说明书（PDF文件）。

浏览相机使用说明书光盘

要浏览使用说明书（PDF文件）时，计算机上必须安装有Adobe Reader 6.0或更高版本。Adobe Reader可以从网络免费下载。安装Adobe Reader后，按照下列步骤进行操作。

1 将“相机使用说明书”光盘插入计算机。



2 双击光盘。

- 在Windows上，双击 [（我的）电脑] 中的光盘图标。在Macintosh上，双击桌面上的光盘图标。
- 根据计算机的操作系统不同，显示的图标会有所不同。



3 双击START文件。

- 根据计算机的操作系统不同，显示的图标会有所不同。

4 单击您的语言。

5 单击您想要阅读的使用说明书。

▶ 将显示手册。



- 可以将PDF文件保存到计算机。
- 要了解如何使用Adobe Reader，请参阅Adobe Reader的帮助部分。

将图像下载到计算机

可以用EOS软件将相机中的图像下载到计算机。可以用两种方法进行此操作。

通过将相机连接到计算机下载

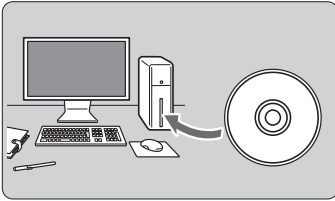

1 安装软件（第157页）。

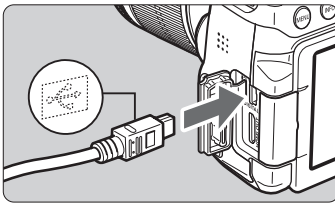

2 使用随附的接口电缆将相机连接到计算机。

- 使用随机提供的接口电缆。
- 令电缆插头的<•↔>图标朝向相机前方，将电缆连接到相机的数码端子。
- 将电缆插头连接到计算机的USB端子。

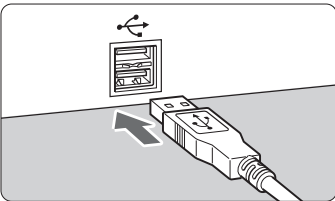

3 使用EOS Utility下载图像。

- 请参阅EOS Utility使用说明书（第158页）。

 如果 [1: Wi-Fi/NFC] 设定为 [启用]，则相机无法连接到计算机。将 [Wi-Fi/NFC] 设定为 [关闭]，然后用接口电缆将相机重新连接到计算机。

用读卡器下载图像

还可以使用读卡器将图像下载到计算机。

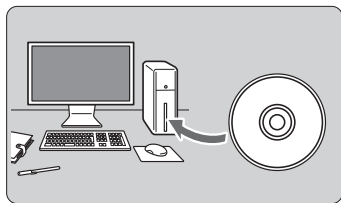

1 安装软件（第157页）。

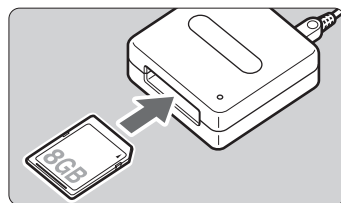

2 将存储卡插入读卡器。

3 使用Digital Photo Professional下载图像。

- 请参阅Digital Photo Professional使用说明书（第158页）。



用读卡器从相机下载图像到计算机时，如果不使用EOS软件，请将存储卡上的DCIM文件夹复制到计算机。

软件概要



EOS数码解决方案光盘 (EOS DIGITAL Solution Disk)

EOS数码解决方案光盘 (EOS DIGITAL Solution Disk) 中包含EOS数码相机的多种软件。

EOS Utility

通过将相机连接到计算机，可以用EOS Utility将相机拍摄的静止图像和短片传输到计算机。可以用此软件设定多种相机设置并用与相机相连接的计算机进行遥控拍摄。此外，可以将EOS Sample Music*等背景音乐曲目复制到存储卡。

* 可以将背景音乐用作使用相机播放视频快照作品集、短片或幻灯片播放的配乐。

Digital Photo Professional

此软件推荐给拍摄RAW图像的用户使用。可以查看、编辑以及打印RAW图像和JPEG图像。

* 安装在64位计算机和安装在32位计算机上的版本之间某些功能有所不同。

Picture Style Editor

可以编辑照片风格并创建和保存原创的照片风格文件。该软件面向熟悉处理图像的高级用户。

安装软件



- 安装软件前，请勿将相机连接到计算机。否则软件将无法正确安装。
- 如果已安装旧版本，请按照下列步骤重新安装该软件。（新版本会覆盖以前的版本。）

1 将EOS数码解决方案光盘（EOS DIGITAL Solution Disk）插入计算机。

- 对于Macintosh，双击打开桌面上显示的光盘图标，然后双击 [setup]。

2 点击 [简易安装] 并按照屏幕上的说明进行安装。

- 如果在安装期间显示“Microsoft Silverlight”安装屏幕，请安装“Microsoft Silverlight”。

3 点击 [重新启动]，计算机重新启动后取出光盘。

- 计算机重新启动后，安装结束。

软件使用说明书



EOS数码解决方案光盘（EOS DIGITAL Solution Disk）中包含软件使用说明书。可以按照如下方法复制并阅览软件使用说明书（PDF文件）：

- 1 将EOS数码解决方案光盘（EOS DIGITAL Solution Disk）插入计算机。
- 2 关闭安装屏幕。
 - 当出现EOS数码解决方案光盘（EOS DIGITAL Solution Disk）安装屏幕时，关闭安装屏幕。
- 3 打开光盘。
- 4 打开 [Manual] 文件夹。
- 5 复制 [Chinese] 文件夹到您的计算机。
 - 如下名称的使用说明书PDF文件被复制。

	Windows	Macintosh
EOS Utility	EUx.xW_C_xx	EUx.xM_C_xx
Digital Photo Professional	DPPx.xW_C_xx	DPPx.xM_C_xx
Picture Style Editor	PSEx.xW_C_xx	PSEx.xM_C_xx

- 6 双击复制的PDF文件。
 - 必须在计算机中安装Adobe Reader（推荐使用最新版本）。
 - Adobe Reader可以从网络免费下载。

商标

- Adobe是Adobe系统公司（Adobe Systems Incorporated）的商标。
- Microsoft、Windows是微软公司（Microsoft Corporation）在美国和/或其它国家（地区）的商标或注册商标。
- Macintosh、Mac OS是苹果公司（Apple Inc.）在美国和其它国家（地区）注册的商标。
- SDXC标志是SD-3C, LLC的商标。
- HDMI、HDMI标志和High-Definition Multimedia Interface是HDMI Licensing LLC的商标或注册商标。
- 所有其他商标均属其各自所有者的财产。

关于MPEG-4授权

“This product is licensed under AT&T patents for the MPEG-4 standard and may be used for encoding MPEG-4 compliant video and/or decoding MPEG-4 compliant video that was encoded only (1) for a personal and non-commercial purpose or (2) by a video provider licensed under the AT&T patents to provide MPEG-4 compliant video. No license is granted or implied for any other use for MPEG-4 standard.”

“本产品经AT&T MPEG-4标准的专利授权，可用于为提供MPEG-4兼容视频而进行的MPEG-4兼容视频的编码和/或仅对（1）以个人和非商业用途为目的或（2）经AT&T专利授权的视频提供商所编码的MPEG-4兼容视频进行的解码。无论明示或暗示，对MPEG-4标准的任何其它用途均不准予许可。”

建议使用佳能原厂附件。

本产品设计与佳能原厂附件配合使用时性能最佳。

佳能公司对使用非佳能原厂附件发生故障（如电池漏液和/或爆炸）导致的产品任何损坏和/或任何事故（如起火）概不负责。请注意，由于使用非佳能原厂附件导致产品的任何故障均不在本产品保修范围之内，但用户可以付费维修。

部件名称	有害物质					
	铅 (Pb)	汞 (Hg)	镉 (Cd)	六价铬 (Cr(VI))	多溴联苯 (PBB)	多溴二苯醚 (PBDE)
电气实装部分	×	○	○	○	○	○
金属部件	×	○	○	○	○	○

本表格依据 SJ/T 11364 的规定编制。

○：表示该有害物质在该部件所有均质材料中的含量均在 GB/T 26572 规定的限量要求以下。

×：表示该有害物质至少在该部件的某一均质材料中的含量超出 GB/T 26572 规定的限量要求。

FOR P. R. C. ONLY



本标志适用于在中华人民共和国销售的电子电气产品，标志中央的数字代表产品的环保使用期限。

只要您遵守与本产品相关的安全与使用方面的注意事项，在从生产日期起算的上述年限内，就不会产生环境污染或对人体及财产的严重影响。

注意

如果换用不正确类型的电池会有爆炸的危险。丢弃废电池时请遵守当地的规则。



在某些国家和地区，GPS或Wi-Fi功能的使用可能受到限制。因此，使用GPS或Wi-Fi功能时请务必遵守使用地国家和地区的法律和法规。当在国外旅游时，也请特别注意。

Canon

EOS 750D



EOS 750D (W)

Wi-Fi/NFC功能基本使用说明书

在Wi-Fi/NFC功能基本使用说明书中，介绍简单易用的“连接到智能手机”、“在相机间传输图像”和“将图像保存到Connect Station（连接站）”的基本操作步骤。

序言

使用无线局域网功能可进行的操作

通过使用本相机的无线局域网功能，您可以无线地进行从发送图像至网络服务其他相机，到遥控相机的一系列操作，只需将本相机连接到Wi-Fi®网络或支持本相机无线局域网功能的其他设备，即可进行这些操作。

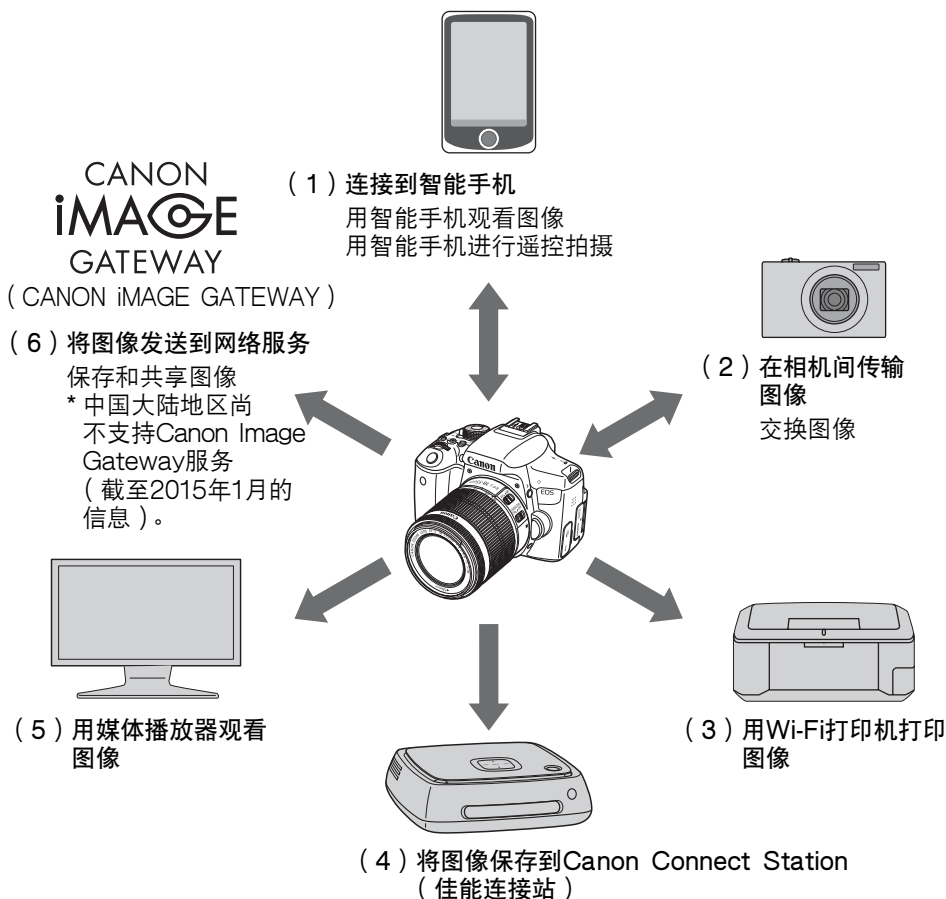

* 有关使用功能(3)、(5)和(6)或功能(1)的经由接入点进行连接的步骤，请参阅光盘中包含的“Wi-Fi/NFC功能使用说明书”PDF文件。

- CANON IMAGE GATEWAY网络服务在某些国家和地区不受支持。有关支持CANON IMAGE GATEWAY服务的国家和地区的信息，请参阅佳能网站（<http://www.canon.com/cig>）。
- 在某些国家和地区可能无法从计算机执行“将图像发送到网络服务”设置。

(1) 连接到智能手机（第W-17页）

从支持Wi-Fi的智能手机或平板电脑观看保存的图像或操作相机。安装专用应用程序“Camera Connect”以使用这些功能。
在本手册中和相机的液晶监视器上，“智能手机”指智能手机和平板电脑。

(2) 在相机间传输图像（第W-35页）

在本相机和其他内置有无线局域网功能的佳能相机之间传输图像。

(3) 用Wi-Fi打印机打印图像（光盘）

将相机连接到支持PictBridge（无线局域网）的无线局域网兼容打印机以无线方式打印图像。

(4) 将图像保存到Connect Station（连接站）（第W-43页）

经由无线局域网将相机连接到Connect Station（连接站）（另售）以保存图像。

(5) 用媒体播放器观看图像（光盘）

使用支持DLNA*的媒体播放器，经由无线局域网在电视机上观看相机存储卡中的图像。

* DLNA: Digital Living Network Alliance（数字生活网络联盟）

(6) 将图像发送到网络服务（光盘）

与家人和朋友共享图像或经由CANON iMAGE GATEWAY（为佳能用户提供的在线照片服务（需要免费注册））使用一系列网络服务共享图像。

* 中国大陆地区尚不支持此服务（2015年1月）。

使用NFC功能进行轻松连接

本相机支持NFC，可在相机和智能手机或Connect Station（连接站）（另售）之间轻松设置连接。有关详情，请参见第W-11页。

本说明书使用的约定

- 在本说明书中，使用术语“无线局域网”统称Wi-Fi和佳能公司的无线通信功能。
- 括号 [] 表示显示在计算机或其他设备屏幕上的按钮名称、图标名称或其他软件元素。括号还表示相机菜单项目。
- 本说明书中的“(第**页)”的**（数字）表示详细信息的参考页码。
- 本说明书中标注有下列符号的部分包含如下所述的特殊类型的信息。

: 用于防止操作期间发生潜在问题的警告。

: 补充信息。

注册商标

- Microsoft、Windows是微软公司（Microsoft Corporation）在美国和/或其它国家（地区）的商标或注册商标。
- Macintosh、Mac OS是苹果公司（Apple Inc.）在美国和其它国家（地区）注册的商标。
- Wi-Fi是Wi-Fi联盟的注册商标。
- Wi-Fi Certified、WPA、WPA2和Wi-Fi Certified标志是Wi-Fi联盟的商标。
- 相机设置屏幕上和本说明书中使用的WPS代表Wi-Fi保护设置。
- UPnP是UPnP Implementers Corporation的商标。
- N标记是NFC Forum, Inc.在美国和其它国家（地区）的商标或注册商标。
- 所有其他商标均属其各自所有者的财产。

- 请注意，对于使用本相机时错误的无线局域网设置导致的任何损失或损坏，佳能恕不承担任何责任。在法律允许的范围内，佳能公司对因使用本产品导致的任何间接的、偶然的或其他形式的损失（包括但不限于商业利润损失、业务中断或商业信息丢失）不承担责任。
- 请注意，当使用Wi-Fi功能时，未经授权的访问或其他安全漏洞可能会导致损失或损害。您需要自行判断和承担风险并确立适当的安全性。

章节

	序言	W-2
1	基本操作和设置	W-7
2	注册昵称	W-13
3	轻松连接到智能手机	W-17
4	在相机间传输图像	W-35
5	轻松连接到Connect Station（连接站）	W-43

目录

序言	W-2
使用无线局域网功能可进行的操作	W-2
本说明书使用的约定	W-4
章节	W-5
目录	W-6
1 基本操作和设置	W-7
基本操作和设置	W-8
2 注册昵称	W-13
注册昵称	W-14
3 轻松连接到智能手机	W-17
准备工作	W-18
使用 NFC 功能连接	W-20
用相机接入点模式建立连接	W-23
用智能手机操作相机	W-27
重新连接	W-29
使用 NFC 功能轻松进行图像传输	W-31
4 在相机间传输图像	W-35
选择连接目的地	W-36
发送图像	W-38
重新连接	W-42
5 轻松连接到 Connect Station (连接站)	W-43
保存图像	W-44
Wi-Fi (无线局域网) 注意事项	W-47

1

基本操作和设置

本章介绍使用相机的无线局域网功能所需的基本操作和设置。

基本操作和设置

在此说明有关设定相机的无线局域网功能的基本操作。按照如下步骤操作。



1 选择 [Wi-Fi/NFC]。

- 在 [1] 设置页下，选择 [Wi-Fi/NFC]，然后按 <SET>。



2 选择 [启用]。

- 按 <▶> 键选择 [启用]，然后按 <SET>。
- 当第一次选择该设置时，会显示用于注册昵称（识别用）的屏幕。参见第 W-14 页注册昵称。
 - ▶ 现在可以选择 [1] 设置页下的 [Wi-Fi功能]。
- 当该项设定为 [启用] 时，经由 DIGITAL 和 HDMI 端子的所有连接将被关闭。[Eye-Fi传输] 将被设定为 [关闭]。



3 选择 [Wi-Fi功能]。

- 在 [1] 设置页下，选择 [Wi-Fi功能]，然后按 <SET>。



4 选择要连接的Wi-Fi功能。

- 按<▲> <▼>或<◀> <▶>键选择项目。
- 从该屏幕设定相机的无线局域网设置。有关详细的连接设置，请参见“轻松连接”或“高级连接”。

[Wi-Fi/NFC]

- 当该项设定为 [关闭] 时，无法选择 [1] 设置页下的 [Wi-Fi功能]。
- 当使用NFC功能时，将 [Wi-Fi/NFC] 设定为 [启用]，然后为 [允许NFC连接] 添加 [✓]。按<INFO.>按钮添加或删除 [✓]。
- 当禁止使用电子设备和无线设备时（如乘坐飞机或在医院内），将其设定为 [关闭]。
- 当该项设定为 [启用] 时，用连接线将相机连接到计算机、打印机、GPS接收器、电视机或其他设备也无法使用相机（第W-12页）。

在无线局域网功能有效期间使用相机

想要优先无线局域网功能时，请勿操作电源开关、模式转盘、存储卡插槽盖或电池仓盖。否则，可能会优先拍摄或回放操作，无线局域网功能可能会在处理期间终止。

自动关闭电源

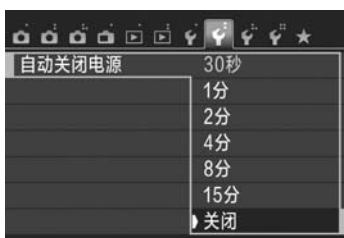

- 如有需要，将 [42] 设置页下的 [自动关闭电源] 设定为 [关闭]。
- 无线局域网连接期间如果相机的自动关闭电源启用，连接将被终止。

无线局域网连接状态

可以用相机的 <(P)> 指示灯查看无线局域网连接状态。

<(P)> 指示灯

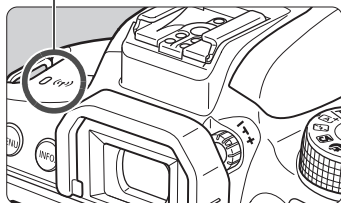

连接状态	<(P)> 指示灯
已连接	亮起
正在发送或接收数据	快速闪烁
正在等待连接/正在等待重新连接	慢速闪烁
连接错误	较为快速闪烁

触摸控制

还可以通过触摸相机的屏幕来操作无线局域网功能。

使用NFC功能可以进行的操作

使用相机的NFC功能可以进行以下操作：

- 使用支持NFC的智能手机轻触相机即可通过无线局域网轻松连接两个设备（第W-20页）。
- 在相机上回放图像期间，将支持NFC的智能手机与相机接触以将拍摄的图像发送到智能手机（第W-31页）。
- 将相机靠近Canon Connect Station（佳能连接站）（另售）以经由无线局域网轻松地连接（第W-44页）。



使用本相机时，无法使用NFC功能连接到其他支持NFC的相机或打印机。





何为NFC？



NFC（近场通信）是一种只需将两台支持NFC的设备相互靠近就能交换信息的功能。本相机使用NFC功能交换有关无线局域网连接的信息。



连接线连接注意事项

- 当 [ 1: Wi-Fi/NFC] 设定为 [启用] 时，经由接口电缆、立体声AV连接线或HDMI连接线的连接被关闭。连接连接线之前，将 [ 1: Wi-Fi/NFC] 设定为 [关闭]。
- 当用接口电缆将相机连接到计算机、打印机、GPS接收器、电视机或任何其他设备时，无法更改 [Wi-Fi/NFC] 的设置。更改任何设置之前，请拔下接口电缆。

存储卡

- 如果相机内没有存储卡，则无法将相机连接到无线局域网。此外，如果存储卡上没有保存图像，则无法将相机连接到无线局域网以使用Wi-Fi功能 []、[] 或 []。

使用Eye-Fi卡

- 当 [ 1: Wi-Fi/NFC] 设定为 [启用] 时，无法用Eye-Fi卡传输图像。

2

注册昵称

本章说明设定相机的昵称（识别用）的方法。

注册昵称

开始设定连接前，设定相机的昵称（识别用）。

当经由无线局域网将相机连接到另一台设备时，会在该设备上显示昵称。请务必设定昵称，否则您将无法前往无线局域网设置屏幕。



1 选择 [Wi-Fi/NFC]。

- 在 [1] 设置页下，选择 [Wi-Fi/NFC]，然后按 <SET>。



2 选择 [启用]。

- 按 <▶> 键选择 [启用]，然后按 <SET>。

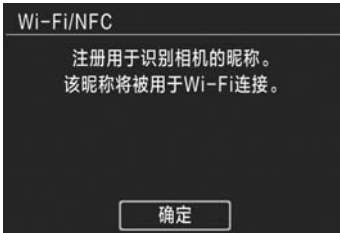

- ▶ 当第一次选择了此设置时，会显示注册昵称用屏幕。选择 [确定] 并前往步骤3。



3 输入昵称。

- 有关输入字符的说明，请参见下一页上的“虚拟键盘操作”。
- 输入1至14个字符长的任何字符。

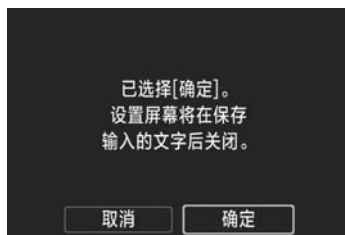

4 退出设置。

- 结束后，按<MENU>按钮。
- 选择确认对话框上的 [确定] 并按 <SET> 以返回菜单屏幕。



日后可以从 [一般设置] 屏幕更改昵称。

虚拟键盘操作



- **改变输入区域**
按<Q>按钮在顶部和底部输入区域之间切换。
- **移动光标**
按顶部区域的<◀> <▶>键以移动光标。

- **输入文本**
在底部区域中，按<▲> <▼>或<◀> <▶>键选择字符，然后按<SET>将其输入。
通过参阅屏幕右上方的 [*/*]，可以查看已经输入了多少字符，以及可以继续输入多少字符。
- **改变输入模式***
选择底部输入区域右下角的 [Aa=1@]。每次按<SET>时，输入模式会变化如下：小写→数字/符号1→数字/符号2→大写。
*当设定了 [触摸控制：关闭] 时，可以在一个屏幕上输入所有字符。
- **删除字符**
按<☒>按钮删除一个字符。
- **结束文本输入**
按<MENU>按钮确认已输入的内容并退出。如果显示确认对话框，选择 [确定] 以退出。
- **取消文本输入**
按<INFO.>按钮取消文本输入并退出。如果显示确认对话框，选择 [确定] 以退出。

3

轻松连接到智能手机

将相机连接到智能手机可以进行如下操作：

- 用智能手机观看或管理存储在相机中的图像。
- 用智能手机接收存储在相机中的图像。
- 用智能手机操作相机并拍摄照片。



当电源开关设定为时相机无法连接到智能手机。

准备工作

在智能手机上安装Camera Connect



要与智能手机通信，需要专用智能手机应用程序Camera Connect（免费）。

- 可以从App Store或Google Play下载Camera Connect（Android用户还可以从佳能中国的主页下载）。在智能手机上安装Camera Connect，然后执行操作以建立连接。
- 要使用Camera Connect，需要安装有iOS或Android的智能手机。有关支持的操作系统的信息，请参阅Camera Connect的下载网站。
- 当没有安装Camera Connect的支持NFC的智能手机与本相机接触时，会在智能手机上显示Camera Connect下载屏幕。此外，无法从Google Play下载时，请从佳能中国的主页下载。
- 由于应用程序改进或更新等原因，Camera Connect的界面或功能可能会发生变化。这种情况下，Camera Connect的功能可能与本手册中的示例屏幕或使用说明不同。

连接方法

当使用Android智能手机（OS版本4.0或更高）时，查看是否支持NFC。

- 当智能手机支持NFC时：参见第W-20页
可以用NFC功能轻松设置连接。
- 当智能手机不支持NFC时：参见第W-23页
在相机接入点模式下设置连接。

标有  标记的智能手机支持NFC。某些智能手机虽然支持NFC，但未标有  标记，如果不知道您的智能手机是否支持NFC，请联系智能手机的制造商。

使用NFC功能连接

使用NFC功能连接相机和智能手机。经由NFC连接的操作流程如下。

- (1) 打开相机和智能手机。
- (2) 启用相机和智能手机上的NFC功能。
- (3) 用智能手机接触相机，以使两者相互接触（第W-21页）。
 - 有关智能手机的NFC设置及其NFC天线位置，请参阅智能手机的使用说明书。
 - 有关相机的NFC设置，请按照如下步骤操作。

相机上的NFC设置



1 选择 [Wi-Fi/NFC]。

- 在 [1] 设置页下，选择 [Wi-Fi/NFC]，然后按 <SET>。



2 为 [允许NFC连接] 添加 [✓]。

- 当 [Wi-Fi/NFC] 设定为 [启用] 时显示。
- 按 <INFO.> 按钮添加或删除 [✓]。在添加有 [✓] 时，按 <SET>。
- 当第一次选择该设置时，会显示用于注册昵称（识别用）的屏幕（第W-14页）。
- 有关发送图像到智能手机的步骤，请参见第W-31页。

 当智能手机不支持NFC时，参见第W-23页。

连接到智能手机

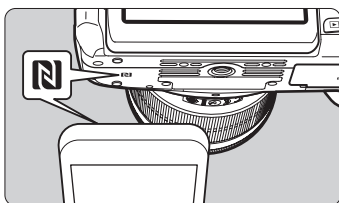

1 将智能手机与相机接触。

- 如果正在相机上回放图像，结束回放。
- 将智能手机上的 **N** 标记与相机上的该标记接触。

- 在相机的液晶监视器上显示指示连接的信息时，即使将智能手机从相机移开，也能建立通信。
- ▶ 相机的 **<(P)>** 指示灯会闪烁。
- ▶ 智能手机上的 Camera Connect 启动并建立连接。
- ▶ 在步骤2中完成相机上的操作时，会出现 Camera Connect 主窗口。



在 Camera Connect
上设定的设备名称

2 保存设置。

- 当建立连接时，相机的液晶监视器上会出现左侧的屏幕。当已保存连接设置时，不会出现此屏幕并且液晶监视器会关闭。
- ▶ 相机的 **<(P)>** 指示灯会以蓝色亮起。
- 按 **<▶>** 键选择 [确定]，然后按 **<(SET)>**。
- ▶ 显示信息后，相机的液晶监视器将会关闭。

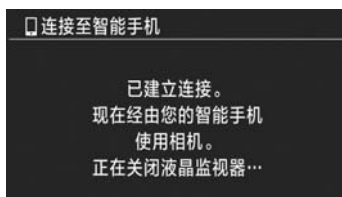

可以在 Camera Connect 的设置屏幕上查看或更改设备名称。





3 使用Camera Connect操作相机。

- 使用Camera Connect进行进一步的操作。有关操作步骤，请参见第W-27页。

到此完成了与智能手机通信的设置。

有关NFC功能的注意事项

- 将智能手机与相机接触时，小心不要掉落相机或智能手机。
- 将智能手机与相机接触时请不要太用力。否则可能会划伤相机或智能手机。
- 只是将智能手机靠近标记可能不会建立连接。请务必用智能手机接触标记，让两者相互接触。
- 根据智能手机的不同，识别可能会有困难。请慢慢接触并改变位置或角度。
- 根据接触方式的不同，智能手机上的其他应用程序可能会启动。请查看  标记的位置，然后重新接触。
- 在使用相机拍摄期间，当电源开关设定为< >、没有存储卡或液晶监视器屏幕朝内关闭时，无法经由NFC功能建立连接。
- 将智能手机与相机接触时，请不要让相机和智能手机之间隔有任何物品。此外，当相机或智能手机上安装有外壳时，可能无法经由NFC功能通信。
- 当安装有电池盒兼手柄BG-E18（另售）时，无法经由NFC功能建立连接。

-  ● 无法将相机同时连接到两台或以上智能手机。
- 默认设置下，经由NFC功能的连接设置会以 [SET4 (NFC)] 的名称作为第四个设置（NFC连接专用的设置）保存。经由NFC将相机连接到另一台智能手机时，[SET4 (NFC)] 将被覆盖。
- 即使相机的电源处于自动关闭电源状态，也可以建立连接。但是，如果无法建立连接，请取消自动关闭电源，然后建立连接。

用相机接入点模式建立连接

可以以相机接入点模式连接不支持NFC的智能手机。

要建立连接，需要在智能手机上进行操作。有关详情，请参阅智能手机的使用说明书。

相机上的操作-1





1 选择 [Wi-Fi功能]。

- 在 [ 1] 设置页面下，将 [Wi-Fi/NFC] 设定为 [启用]，然后选择 [Wi-Fi功能]。





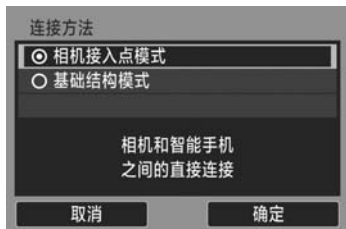

2 选择 []。

- 选择 [] (连接至智能手机) 并按 <  >。
- ▶ 相机的 <  > 指示灯会闪烁。



3 选择 [相机接入点模式]。

- 按 <  > <  > 键选择 [相机接入点模式]，然后按 <  >。
- 选择 [确定] 并按 <  > 以前往下一屏幕。



4 选择 [轻松连接] 。

- 按<▲> <▼>键选择 [轻松连接]，然后按<SET>。
- 选择 [确定] 并按<SET>以前往下一屏幕。

智能手机上的操作-1



SSID (网络名称)

密钥 (密码)

5 操作智能手机并将其连接到相机。

- 激活智能手机的Wi-Fi功能，然后选择相机的液晶监视器上显示的SSID (网络名称)。
- 有关密码，请输入相机的液晶监视器上显示的密钥。
- ▶ 在完成智能手机上的设置之前，可能会自动显示下一屏幕。

 通过在相机接入点模式中选择 [轻松连接] 进行连接时，会在相机的SSID中附加“_Canon0A”。

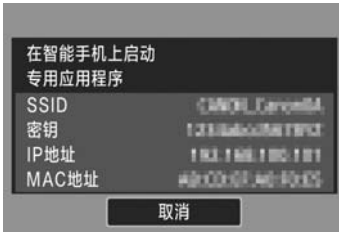

6 在智能手机上启动Camera Connect。

- 智能手机的Wi-Fi设置完成后，启动Camera Connect。



7 在智能手机上选择要连接的相机。

- 从Camera Connect上的 [相机] 中选择并触摸要连接的相机以建立连接。
- ▶ 在下一页的步骤8中完成相机上的操作后，会出现Camera Connect主窗口。

相机上的操作-2



在Camera Connect上
设定的设备名称

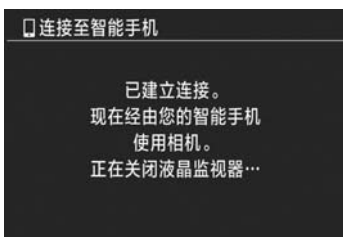

智能手机上的操作-2



到此完成了与智能手机通信的设置。

8 连接到相机。

- 当建立连接时，相机的液晶监视器上会出现左侧的屏幕。
- 按<▶>键选择 [确定]，然后按<(SET)>。
- ▶ 相机的<(P)>指示灯会以蓝色亮起。

▶ 显示信息后，相机的液晶监视器将会关闭。

9 使用Camera Connect操作相机。

- 使用Camera Connect进行进一步的操作。有关操作步骤，请参见第W-27页。

 可以在Camera Connect的设置屏幕上查看或更改设备名称。

用智能手机操作相机

可以使用安装有Camera Connect的智能手机观看相机中存储的图像并遥控拍摄。

Camera Connect主窗口



下文介绍Camera Connect的主要功能。触摸屏幕以学习操作步骤。

[相机上的图像]

- 可以观看相机中存储的图像。
- 可将相机中存储的图像保存在智能手机上。
- 可以对相机中存储的图像进行删除等操作。

[遥控拍摄]

- 可以用智能手机观看本相机的实时显示图像。
- 可以用遥控操作进行拍摄。

[相机设置]

- 可以更改相机设置。

⚙ (设置按钮)

- 使用此按钮可访问Camera Connect的多种设置。

终止连接

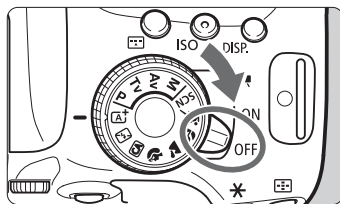



要终止连接，执行下列操作之一。

- 点击Camera Connect屏幕上的 []。
- 将相机的电源设为<OFF>。



- 在连接期间，即使按下相机的快门按钮，也无法拍摄照片。
- 遥控拍摄时，自动对焦速度可能会变慢。
- 根据连接状态的不同，图像显示或快门释放可能会变得比通常慢。



- 如果将电源开关设定为<>、转动模式转盘或打开存储卡插槽/电池仓盖，连接也将被终止。
- 将RAW图像保存到智能手机时，图像被作为JPEG图像保存。
- 在连接期间，相机的自动关闭电源不工作。
- 在连接期间，建议关闭智能手机的节电功能。
- 当正在将相机中存储的图像保存到智能手机时，相机的<>指示灯会快速闪烁。

重新连接

本相机可重新连接到已注册连接设置的智能手机。





1 选择 [Wi-Fi功能]。

- 在 [ 1] 设置页下，将 [Wi-Fi/NFC] 设定为 [启用]，然后选择 [Wi-Fi功能]。



2 选择 []。

- 选择 [] (连接至智能手机) 并按 <  >。



3 建立连接。

- 选择 [连接] 并按 <  >。
- 在确认对话框上，选择 [确定]。
- 当注册了多个连接目的地的设置时，选择 [选取设置]，选择连接目的地，然后连接到该目的地。

4 激活智能手机的Wi-Fi功能。

- 如果已改变连接目的地，恢复设置以连接到相机。

5 在智能手机上启动Camera Connect。

- 将会建立连接。

- 
- 当重新连接时如果不知道相机的SSID，请在步骤3中选择 [确认/更改设置] 进行查看。
 - 使用NFC连接或通过相机接入点模式中选择 [轻松连接] 进行连接时，会在相机的SSID中附加 “_Canon0A”。

使用NFC功能轻松进行图像传输

在相机上回放图像期间，将支持NFC的智能手机与相机接触以将拍摄的图像发送到智能手机。

- 如果已经由无线局域网建立了连接，请终止连接，然后在相机上回放图像。
- 预先设置相机和智能手机以允许使用NFC功能（第W-20页）。

单独发送图像



1 回放图像。

- 按<▶>按钮以单张图像显示回放图像。



2 将智能手机与相机接触。

- 将智能手机上的NFC标记与相机上的该标记接触。
- 在相机的液晶监视器上显示指示连接的信息时，即使将智能手机移开，也能建立通信。
- ▶ 相机的<(p)>指示灯会以蓝色亮起。



3 选择要发送的图像。

- 按<◀> <▶>键选择要发送的图像。



4 按<SET>。

5 选择 [发送显示的图像] 。

- 按<◀> <▶>键选择 [发送显示的图像]，然后按<SET>。
- 当选择 [发送选定的图像] 时，会显示第W-33页上的步骤2中的屏幕。
- ▶ 所显示的图像将被发送。
- 当传输完成时，会重新出现步骤3的屏幕。要发送另一个图像时，选择图像并按<SET>（第W-34页）。



6 终止连接。

- 按<MENU>按钮显示确认对话框。按<▶>键选择 [确定]，然后按<SET>终止连接。

发送多个图像

在第W-31页上的步骤1中选择了索引显示时，会在建立连接后在相机上出现图像选择屏幕。



1 将相机连接到智能手机。

- 以索引显示回放图像。
- 参见第W-31页上的步骤2将智能手机与相机接触并建立连接。
- ▶ 会出现图像选择屏幕。



2 选择要发送的图像。

- 按<◀> <▶>键选择要发送的图像，然后添加 [✓]。按<SET>以添加或删除 [✓]。
- 通过按<Q>按钮，可以切换为单张图像显示并选择图像。

3 发送图像。

- 选择要发送的图像后，按<Q>按钮进行发送。

发送另一张图像

在用于完成发送图像处理的屏幕上，按<ⓈET>发送另一张图像。



- [发送选定的图像]
可以在图像选择屏幕中选择要发送的图像。
- [发送显示的图像]
发送所显示的图像。请预先显示要发送的图像。

- 如果需要，还请阅读“有关NFC功能的注意事项”（第W-22页）。
- 在连接期间，即使按下相机的快门按钮，也无法拍摄照片。
- 当相机经由无线局域网连接到其他设备时，无法使用NFC功能发送图像。此外，相机无法同时连接到多个智能手机。

- 传输期间可以通过选择 [取消] 来取消图像传输。
- 当发送时，尺寸大于S2的图像将被调整为S2。发送S2和S3图像时不调整尺寸。
- 在连接期间，建议关闭智能手机的节电功能。
- 使用NFC功能的轻松图像传输设置不被保存在相机上。
- 当正在发送数据期间，相机的<ⓈET>指示灯会快速闪烁。

4

在相机间传输图像

通过内置无线局域网功能可以在佳能相机之间传输图像。



- 2012年或以后上市的具有内置无线局域网功能的佳能相机可以进行无线连接。请注意，即使佳能摄像机具有内置无线局域网功能，本相机也无法连接到此类佳能摄像机。
- 对于不具有内置无线局域网功能的佳能相机，即使它们支持Eye-Fi卡，本相机也无法连接到此类佳能相机。
- 如果静止图像的文件格式为JPEG，则可以传输。
- 对于短片，根据目标相机功能的不同，可能会发生发送错误或可能无法回放发送的短片。（无法将短片发送到不兼容MP4格式短片回放的相机。）

选择连接目的地

注册要经由无线局域网连接的目标相机。本相机一次只能连接一台相机。





1 选择 [Wi-Fi功能] 。

- 在 [ 1] 设置页下，将 [Wi-Fi/NFC] 设定为 [启用]，然后选择 [Wi-Fi功能]。



2 选择 [] 。

- 选择 [] (在相机间传输图像)，然后按 <  >。
- ▶ 相机的 <  > 指示灯会闪烁。



3 在目标相机上开始连接。

- 当相机上显示左侧的屏幕时，也请在目标相机上开始连接。有关操作步骤，请参阅目标相机的使用说明书。
- ▶ 当建立连接时，会保存设置并显示存储卡上的一张图像。
- ▶ 相机的 <  > 指示灯会以蓝色亮起。



4 选择要发送的图像。

- 在发送图像的相机上选择图像（第W-38页）。
- 请勿操作接收图像的相机。



请注意，即使接收到的图像附加有GPS信息，GPS信息也不会显示在相机的回放屏幕上。通过使用Map Utility（EOS软件），可以在虚拟地图上观看拍摄位置。



- 会以建立连接的对象相机的昵称保存/注册连接设置。
- 在连接期间，自动关闭电源不工作。

发送图像

单独发送图像

单独选择并发送图像。



1 选择要发送的图像。

- 按<◀> <▶>键选择要发送的图像，然后按<SET>。
- 通过按<■>·Q>按钮，可以切换到索引显示并选择图像。



2 选择 [发送显示的图像] 。

- 要选择发送图像用的尺寸，选择 [调整图像尺寸] 并按<SET>。
- 按<◀> <▶>键选择 [发送显示的图像]，然后按<SET>。
- ▶ 会出现传输过程屏幕。当传输完成时，会重新出现步骤1的屏幕。
- 要发送另一张图像，重复步骤1和2。



3 终止连接。

- 按<MENU>按钮显示确认对话框。按<▶>键选择 [确定]，然后按<SET>终止连接。
- ▶ 会重新出现 [Wi-Fi功能] 屏幕。

发送多个图像

选择多个图像并同时发送。



1 按<SET>。



2 选择 [发送选定的图像] 。

- 要选择发送图像的尺寸，选择 [调整图像尺寸] 并按<SET>。
- 按<◀> <▶>键选择 [发送选定的图像]，然后按<SET>。



3 选择要发送的图像。

- 按<◀> <▶>键选择要发送的图像，然后添加 [✓]。按<SET>以添加或删除 [✓]。
- 通过按<☒·Q>按钮，可以切换为三张图像显示并选择图像。
- 选择要发送的图像后，按<Q>按钮。



4 缩小图像尺寸。

- 根据需要进行设定。
- 在下一个屏幕上，按<▲> <▼>键选择图像尺寸，然后按<SET>。



5 发送图像。

- 按<▲> <▼>键选择 [发送]，然后按<SET>发送图像。
- ▶ 会出现传输过程屏幕。当传输完成时，会重新出现步骤1的屏幕。
- 要发送另一个图像时，重复步骤1至5。



6 终止连接。

- 按<MENU>按钮显示确认对话框。按<▶>键选择 [确定]，然后按<SET>终止连接。
- ▶ 会重新出现 [Wi-Fi功能] 屏幕。



- 在连接期间，即使按下相机的快门按钮，也无法拍摄照片。当想要终止连接以拍摄或执行其他操作时，按<MENU>按钮，然后在显示的屏幕上终止连接。要在图像传输期间终止连接，在相机上选择 [取消]，然后终止连接。
- 当发送大量的图像或较大文件（总尺寸）时，确保电池电量充足以避免在处理期间电量耗尽。
- 根据目标相机功能的不同，发送短片时文件会被转换。因此，传输可能需要较平常更长的时间。



- 无法发送RAW图像。
- 一次最多可以选择50个文件。
- 缩小图像尺寸时，要同时发送的所有图像都会被调整尺寸（短片和已经比所选图像尺寸小的图像除外）。
- 只对用EOS 750D拍摄的静止图像启用 [调整为S2] 和 [调整为S3]。发送用其他相机拍摄的图像时不调整尺寸。
- 文件尺寸（总尺寸）基于调整图像尺寸前的文件尺寸。
- 通过在传输期间选择 [取消]，可以取消图像传输。在发送图像的相机上选择 [取消] 时，会重新出现图像选择屏幕。在接收图像的相机上选择 [取消] 时，连接会被中止。
- 当正在发送或接收数据期间，相机的<(P)>指示灯会快速闪烁。

重新连接

本相机可重新连接到已注册连接设置的另一台相机。



1 选择 [Wi-Fi功能]。

- 在 [1] 设置页下，将 [Wi-Fi/NFC] 设定为 [启用]，然后选择 [Wi-Fi功能]。



2 选择 [相机]。

- 选择 [相机] (在相机间传输图像) 并按 <SET>。



3 建立连接。

- 选择 [连接] 并按 <SET>。
 - 在确认对话框上，选择 [确定]。
 - 还请在目标相机上执行重新连接操作。
 - ▶ 显示存储卡上的图像并且可以选择要发送的图像。
- 当注册了多个连接目的地的设置时，选择 [选取设置]，选择连接目的地，然后连接到该目的地。
 - 默认设置下，以所连接的对象相机的昵称命名设置。

5

轻松连接到 Connect Station (连接站)

Connect Station (连接站) (另售) 是可以导入拍摄的静止图像和短片以在电视机或智能手机等上观看或通过网络进行共享的设备。

通过将本相机靠近Connect Station (连接站)，可以轻松地将静止图像和短片保存到Connect Station (连接站)。

保存图像

本节介绍经由无线局域网连接相机和Connect Station（连接站）（另售）的方法。要以其他方法保存图像时，请参阅Connect Station（连接站）使用说明书。

- 预先设置相机以允许使用NFC功能（第W-20页）。

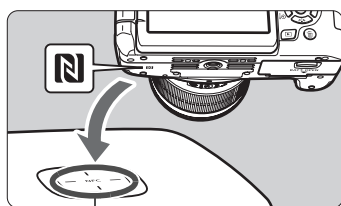

NFC连接点

1 设置相机以允许使用NFC功能（第W-20页）。

2 将相机靠近Connect Station（连接站）。

- 打开相机和Connect Station（连接站），然后将相机的N标记靠近Connect Station（连接站）的NFC连接点。
 - ▶ 会在相机的液晶监视器上显示指示连接的信息。
- 当建立连接时，Connect Station（连接站）检查存储卡上的图像，然后只保存未保存的图像。
 - ▶ 相机的<(P)>指示灯会以蓝色亮起。

3 终止连接。

- 图像被保存后，相机的液晶监视器上会出现左侧的屏幕。按<(SET)>终止连接。





- 请不要将相机掉落在Connect Station（连接站）上或过于用力地将相机与其接触。否则可能会损坏Connect Station（连接站）的内部硬盘。
- 由于相机可能不容易被识别，请小心地将其靠近Connect Station（连接站）并同时改变相机的位置或角度。
- 只是将相机靠近Connect Station（连接站）可能不会建立连接。这种情况下，请用相机轻轻接触Connect Station（连接站）。
- 在使用相机拍摄期间、当电源开关设定为<!>、没有存储卡或液晶监视器屏幕朝内关闭时，无法经由NFC功能建立连接。
- 将相机靠近Connect Station（连接站）时，请不要在相机和Connect Station（连接站）之间隔有任何物品。此外，当相机上安装有外壳时，可能无法经由NFC功能通信。
- 当安装有电池盒兼手柄BG-E18（另售）时，无法经由NFC功能建立连接。
- 如果在导入图像期间相机和Connect Station（连接站）彼此距离太远，导入可能需要时间或连接可能会终止。
- 如果在导入期间相机的电池耗尽，则导入将停止。给电池充电，然后重新尝试导入。



- 即使相机的电源处于自动关闭电源状态，也可以建立连接。但是，如果无法建立连接，请取消自动关闭电源，然后建立连接。
- 所有图像均已导入时，导入不会开始。这种情况下，选择 [确定] 以终止连接。
- 当存储卡上有大量图像时，查看和保存图像可能花费时间。

Wi-Fi（无线局域网）注意事项

■ 允许使用无线局域网的国家和地区

无线局域网的使用在某些国家和地区受限制，非法使用可能会受到国家或地方法规的处罚。为了避免违反无线局域网相关法规，请访问佳能网站查看允许使用的国家和地区。请注意，佳能对于在除此以外的国家和地区使用无线局域网所导致的问题恕不承担责任。敬请谅解。

■ 型号

EOS 750D (W) : DS126571 (包括WLAN模块型号: CH9-1346)

Complies with
IDA Standards
DB00671

本产品安装有通过新加坡IDA制定的标准的无线局域网模块。

- 如果有下述行为，可能会受到法律制裁。“分解、改造本产品”、“剥离本产品上的认证标签”。
- 请不要在医疗器械或电子设备附近使用本产品。这可能会影响医疗器械或电子设备的操作。
- 本产品有可能受到其他发射电波设备的电波干扰。请尽可能远离这些设备，或划分使用时间等，避免电波干扰地进行使用。

有关电波干扰的注意事项

本设备使用的频率波段，在微波炉等工业、科学、医疗用设备以及各种无线电台（站）中亦被使用。

如本设备对其他设备和各种无线电台（站）等产生了有害干扰，请采取如远离被干扰设备等措施消除干扰后继续使用。

微效率（短距离）无线设备管理暂定规定

- 使用频率：2.4 - 2.4835 GHz
- 等效全向辐射功率（EIRP）：
天线增益 < 10dBi时：≤ 100 mW 或 ≤ 20 dBm
- 最大功率谱密度：
天线增益 < 10dBi时：≤ 10 dBm / MHz（EIRP）
- 载频容限：20 ppm
- 带外发射功率（在2.4-2.4835GHz频段以外）
≤ -80 dBm / Hz（EIRP）
- 杂散辐射等其他技术指标请参照2002/353号文件

1. 不得擅自更改发射频率、加大发射功率（包括额外加装射频功率放大器），不得擅自外接天线或改用其它发射天线；
2. 使用时不得对各种合法的无线电通信业务产生有害干扰；一旦发现有干扰现象时，应立即停止使用，并采取措施消除干扰后方可继续使用；
3. 使用微功率无线电设备，必须忍受各种无线电业务的干扰或工业、科学及医疗应用设备的辐射干扰；
4. 不得在飞机和机场附近使用。

Canon

原产地：请参照保修卡、产品包装箱或产品机身上的标示

进口商：佳能（中国）有限公司

进口商地址：北京市东城区金宝街 89 号金宝大厦 15 层 邮编 100005

本使用说明书中的说明为2015年1月时的内容。有关与此日期后推出的产品的兼容性信息，请与佳能（中国）热线中心联系。有关最新版本的使用说明书请参阅佳能（中国）官方网站（www.canon.com.cn）。佳能（中国）热线中心电话：4006-222666（仅支付市话费且支持手机拨打，香港、澳门及台湾地区除外）

初版日期：2015.01.01

CPH-C154-000

© CANON INC. 2015